

Panasonic®

Kasutusjuhend

Digitaalne juhtmeta telefon

Mudeli nr **KX-TG8051FX**

Digitaalne juhtmeta automaatvastajaga telefon

Mudeli nr **KX-TG8061FX**

(Osa mainitud mudelitest ei pruugi olla müügil Teie piirkonnas)



SMS

Joonisel on KX-TG8051.

***Enne esmakordset kasutamist vt ptk
“Alustamine” lk 10.***

Täname, et ostsite Panasonicu toote!

Lugege käesolev juhend enne seadme kasutamist läbi ja hoidke tuleviku tarvis alles.

See seade on ühilduv järgmiste teenustega: helistaja numbrinäit ja SMS. Peate oma telefonifirmalt vastava teenuse tellima.

Telefoni kasutamiseks muutke esmalt seadme piirkonnaseadistus asukohariigile vastavaks (lk 32). Muutke seadme töökeelt vastavalt vajadusele (lk 16).

(Tšehhi ja Slovakkia turule)

See juhtmeta telefon on kasutatav vastavalt üldlitsentsile nr:
VO-R/8/08.2005-23 (Tšehhi Vabariigis), VPR-7/2001 (Slovakkias).

Sisukord

Sissejuhatus

Mudelite koosseis	3
Info tarkivute kohta	3
Üldinfo	5

Tähtis info

Ohutusinfo	6
Tähtsad ohutusjuhised	7
Parima talitluse tagamiseks	7
Muu info	8
Tehnilised andmed	9

Alustamine

Töökorda seadmine	10
Märkused töökorda seadmise kohta	11
Juhtseadised	12
Ekraan	13
Ekraanisäästja režiim	15
Sisse ja välja lülitamine	15
Algseadistused	15
Ühe nupuvajutusega säästurežiim	16
Kuvamisrežiim	17

Helistamine/kõnedele vastamine

Helistamine	18
Kõnedele vastamine	18
Kasulikud funktsioonid kõne ajal	19
Klahvilukk	20
Reservoide	20

Telefoniraamat

Telefonitoru telefoniraamat	22
Telefoniraamatu kirjete kopimine	24

Programmeerimine

Programmeeritavad sätted	25
Spetsiifiline programmeerimine	30
Seadme registreerimine	33

Helistaja numbrinäidu teenus

Helistaja numbrinäidu teenuse kasutamine	35
Helistajate nimekiri	35

SMS (tekstisõnumiteenus)

SMSi kasutamine	37
SMSi sisse ja välja lülitamine	37
SMSi sõnumikeskuse numbrit salvestamine	37
Sõnumi saatmine	37
Sõnumi vastuvõtmine	38
Muud sätted	39

Automaatvastaja

Automaatvastaja	40
Automaatvastaja sisse ja välja lülitamine	40
Tervitusteade	41
Teadete kuulamine põhiseadmelt	41
Teadete kuulamine telefonitorult	42
Kaugjuhtimine	43
Automaatvastaja seadistused	44

Kõnepostiteenus

Kõnepostiteenus	45
-----------------	----

Sisekõned/lokaator

Sisekõned	46
Telefonitoru lokaator	46
Kõnede edastamine, konverentskõned	46

Kasulik info

Tärgide sisestamine	47
Veateated	49
Rikkeotsing	50
Vööklamber	54
Seinale paigaldamine	54

Indeks

Indeks	55
--------	----

Mudelite koosseis

Seeria	Mudeli nr	Põhiseade	Telefonitoru	
		Osa nr	Osa nr	Kogus
KX-TG8051 seeria	KX-TG8051	KX-TG8051	KX-TGA806	1
KX-TG8061 seeria	KX-TG8061	KX-TG8061	KX-TGA806	1

• Käesoleva kasutusjuhendi tekstis ei kasutata järgmistes mudelinumbrites järelliidet (FX): KX-TG8051FX/KX-TG8061FX

Funktsionaalsuse erinevus

Seeria	Automaatvastaja	Sisekõned
		telefonitorude vahel
KX-TG8051 seeria	–	● *1
KX-TG8061 seeria	●	● *1

*1 Sisekõnede pidamiseks telefonitorude vahel tuleb osta ja registreerida üks või mitu fakultatiivset telefonitoru (lk 4).

Info tarvikute kohta

Komplekti kuuluvad tarvikud

Nr	Tarvik/osa nr	Kogus
1	Toiteadapter/PNLV226CE	1
2	Telefoniliinijuhe	1
3	Laetavad akud ^{*1}	2
4	Telefonitoru akupesa kate ^{*2}	1
5	Vööklamber	1

*1 Vt lk 4 info saamiseks asendusakude kohta.

*2 Telefonitoru akupesa kate tarnitakse telefonitorule paigaldatult.

1



2



3



4



5



Lisa- ja asendustarvikud

Pöörduge müügiinfo saamiseks lähima Panasonicu seadmete müüja poole.

Tarvik	Mudeli nr
Laetavad akud	HHR-4MRT või HHR-4NGE (P03P) või HHR-4MRE (P03I)*1
	Aku tüüp: – nikkel-metallhüdriid (Ni-MH) – 2 x AAA (R03) suurusega iga telefonitoru jaoks
Peaseade	KX-TCA94EX
DECT-järgur	KX-A405

*1 Asendusakudel võib olla komplekti kuuluvatest akudest erinev mahtuvus.

Telefonisüsteemi laiendamine

Saate laiendada oma telefonisüsteemi, registreerides ühe põhiseadme juurde fakultatiivseid telefonitorusid (kuni 6).

- Fakultatiivsed telefonitorud võivad olla komplekti kuuluvatest telefonitorudest erinevat värvi.

Telefonitoru (fakultatiivne): KX-TGA806FX



Üldinfo

- See seade on ettenähtud kasutamiseks Tšehhi ja Slovakkia analoogtelefonivõrkudes.
- Probleemide tekkides pöörduge esmalt seadme müüja poole.
- Kasutamiseks muudes riikides pöörduge seadme müüja poole.

Vastavusdeklaratsioon:

- Panasonic System Networks Co Ltd teatab, et see seade vastab raadioseadmete ja telekommunikatsioonivõrgu lõppseadmete direktiivi 1999/5/EÜ põhinõuetele ja muudele asjakohastele sätetele.
Käesolevas juhendis kirjeldatud Panasonicu toodete vastavusdeklaratsioonid saab laadida alla järgmiselt veebisaidilt:
<http://www.doc.panasonic.de>.

Volitatud esindaja kontaktandmed:

Panasonic Testing Centre
Panasonic Marketing Europe GmbH
Winsbergring 15, 22525 Hamburg, Saksamaa

Teadmiseks

Soovitame märkida üles järgmise info, et see oleks käepärast, kui seade vajab garantiiajal remonti.

Seerianumber

Ostukuupäev

(põhiseadme põhjal)

Müüja nimi ja aadress

Kinnitage siia oma ostutšekk.

Ohutusinfo

Töсите vigastuste, eluohtlike olukordade ja vara kahjustumise ohu vältimiseks lugege käesolev osa enne seadme kasutamist hoolikalt läbi, et tagada seadme nõuetekohane ja ohutu kasutamine.

HOIATUS!

Elektrivõrku ühendamine

- Kasutada tohib ainult tootele märgitud toiteallikat.
- Pistikupesi ja pikendusjuhtmeid ei tohi ühe koormata, sest see põhjustab tule- ja elektrilöögiohtu.
- Sisestage toiteadapter või toitepistik lõpuni pistikupessa. Vastasel korral tekib elektrilöögi- ja/või kuumenemisoht, mis võib põhjustada tulekahju.
- Puhastage toiteadapter/toitepistik korrapäraselt tolmust ja muust mustusest. Selleks ühendage see pistikupesast lahti ning pühkige kuiva lapiga puhtaks. Kogunev tolm võib niiskuse vms tõttu kahjustada isolatsiooni ja põhjustada tuleohtu.
- Ühendage seade elektrivõrgust lahti, kui sellest tuleb suitsu või ebataivalist lõhna või kui seade teeb tavatut müra. Sellised tingimused põhjustavad tule- ja elektrilöögiohtu. Veenduge, et seadmest ei tule enam suitsu ja pöörduge volitatud hoolduskeskusesse.
- Korpuse purunemisel tuleb seade elektrivõrgust lahti ühendada. Ärge puudutage seadme sisemust!
- Pistikut ei tohi puudutada märgade kätega. Elektrilöögioht!

Paigaldamine

- Tule- ja elektrilöögiohu vältimiseks ei tohi seade jääda vihma kätte ega niiskesse kohta.
- Seda seadet ei tohi kasutada automaatselt juhivate seadiste (nagu automaatselt sulguvate uste ja tulekahjualarmide) lähedal. Selle toote raadiolained võivad põhjustada automaatseadiste talitlushäireid ning seega õnnetusi.

- Toitejuhet ja telefoniliinijuhet ei tohi liiga tugevasti tõmmata ega painutada ning neile ei tohi asetada raskeid esemeid.

Ohutusjuhised seadme kasutamisel

- Seade tuleb enne puhastamist elektrivõrgust lahti ühendada. Vedelaid ja aerosoolpuhastusvahendeid ei tohi kasutada.
- Seadet ei tohi koost lahti võtta.
- Telefoniliinijuhtme pistikule ei tohi sattuda vedelikku (puhastusvahendeid jms) ning see ei tohi saada märjaks. Niiskus võib põhjustada tulekahju. Kui telefoniliinijuhtme pistik saab märjaks, siis ühendage see viivitamata telefonivõrgukontaktist lahti ja ärge seda kasutage.
- Liigne helitugevus kuularitest või peaseadmest võib põhjustada kuulmiskahjustusi.
- Ärge asetage telefonitoru põhiseadmele avatud peaseadme ühenduspesa kattega.

Meditsiiniseadmed

- Konsulteerige isiklike meditsiinivahendite (näiteks südamestimulaatori või kuulmisaparaadi) tootjaga, et teha kindlaks, kas need on piisavalt varjestatud välise raadiosagedusenergia eest. (See seade töötab sagedusvahemikus 1,88 GHz kuni 1,90 GHz ning selle raadiosageduslik edastusvõimsus on maksimaalselt 250 mW.)
- Seda toodet ei tohi kasutada tervishoiuasutustes, kui üles on pandud seda keelavad sildid. Haiglad ja muud tervishoiuasutused võivad kasutada välise raadiosagedusenergia suhtes tundlikke seadmeid.

ETTEVAATUST!

Paigaldamine ja paigutamine

- Telefonijuhtmeid ei tohi paigaldada äikesetormi ajal.
- Telefonivõrgupesa ei tohi paigaldada märga kohta, välja arvatud kui pistik on ettenähtud märjas kohas kasutamiseks.
- Isoleerimata telefonijuhtmeid ega klemme ei tohi puudutada, kui telefoniliin ei ole võrguliidesest lahti ühendatud.

- Olge telefoniliine paigaldades ja muutes ettevaatlik.
- Toiteadapterit kasutatakse peamiselt elektrivõrgust lahtiühendamise seadise. Hoolitsege, et kasutatav pistikupesa asub seadme lähedal ja on kergesti ligipääsetav.
- Selle seadmega ei saa helistada ega kõnedele vastava, kui:
 - telefonitoru akud vajavad laadimist või nende kasutamisega on läbi.
 - esineb elektrikatkestus.
 - klahvilukk on sisselülitatud.

Akud

- Soovitame kasutada lk 4 nimetatud akusid. KASUTADA AINULT laetavaid AAA (R03) suurusega Ni-MH akusid.
- Korraga ei tohi kasutada üht uut ja üht vana akut.
- Akusid ei tohi kahjustada. Vabanev elektrolüüt on söövitav ning võib silmi ja nahka põletada või muudmoodi vigastada. Allaneelamisel on elektrolüüt mürgine.
- Akusid käsitsedes tuleb olla ettevaatlik. Juhtivad esemed nagu sõrmused, käevõrud ja võtmed ei tohi puutuda vastu akusid, sest vastasel korral võib lühis põhjustada akude ja/või juhtiva eseme ülekuumenemise. Põletusohu!
- Laadida tohib ainult selle seadme komplekti kuuluvaid või sellega kasutamiseks sobivaid akusid. Akusid tuleb laadida vastavalt käesolevas juhendis antud juhistele ja piirangutele.
- Akude laadimiseks tohib kasutada ainult ühilduvat põhiseadet (või laadijat). Põhiseadet (või laadijat) ei tohi kahjustada. Nende juhiste eiramise tagajärjel võivad akud paisuda või lõhkeda.

Tähtsad ohutusjuhised

Seadme kasutamisel tuleb tule-, elektrilöögi- ja vigastusohu vähendamiseks järgida peamisi ohutusettevaatusabinõusid, muuhulgas järgmisi:

1. Seda seadet ei tohi kasutada vee lähedal, nt vanni, kraanikausi, pesupali ega basseini lähedal ega niiskes keldris.

2. Vältige juhtmega telefoni kasutamist äikes ajal. Äikesega kaasneb väike elektrilöögioht.
3. Ärge kasutage telefoni gaasilekkest teatamiseks lekke lähedal.
4. Kasutada tohib ainult käesolevas juhendis nimetatud toitejuhet ja akusid. Akusid ei tohi tulle visata. Need võivad plahvatada. Leiate akude kõrvaldamisjuhised kohalikest jäätmekäitluseeskirjadest.

HOIDKE SEE JUHEND ALLES.

Parima talitluse tagamiseks

Põhiseadme asukoht/müra vältimine

Põhiseade ja muud ühilduvad Panasonicu seadmed kasutavad omavaheliseks sideks raadiolaineid.

- Maksimaalse leviala ja müravaba side tagamiseks paigutage põhiseade:
 - mugavasse, kõrgesse ja kesksesse asukohta ruumis, nii et telefonitoru ja põhiseadme vahele ei jää takistusi.
 - eemale elektroonikaseadmetest nagu telerid, raadiod, arvutid, raadioseadmed ja muud telefonid.
 - suunatud eemale raadiosagedussaatjatest nagu mobiiltelefonide kärjjaamade välisantennid. (Vältige põhiseadme paigutamist antenni poole avanevale aknale ja akna lähedale.)
 - Leviala ja kõne kvaliteet sõltuvad kohalikest keskkonnatingimustest.
 - Kui vastuvõtt põhiseadme asukohas ei ole rahuldav, siis leidke sellele parema vastuvõtuga asukoht.

Keskkond

- Paigutage seade eemale elektrilisi häireid tekitavatest seadmetest nagu luminofoorlambid ja mootorid.

Tähtis info

- Kaitske seadet liigse suitsu, tolmu, kõrge temperatuuri ja vibratsiooni eest.
- Seade ei tohi olla otsese päikesevalguse käes.
- Seadmele ei tohi asetada raskeid esemeid.
- Ühendage seade elektrivõrgust lahti, kui te ei kasuta seda pikka aega.
- Hoidke seade eemal soojusallikatest nagu radiaatorid, pliivid jne. Seadet ei tohi paigaldada ruumi, kus temperatuur on alla 0°C või üle 40°C. Vältida tuleb ka niiskeid keldrikorruseid.
- Järgmistes kohtades kasutamisel võib lüheneda maksimaalne leviulatus: takistuste nagu mäed, tunnelid, metroo ning metallsemete nagu traataiad jms lähedal.
- Seadme kasutamine elektriseadmete lähedal võib põhjustada häireid. Kasutage seadet elektriseadmetest eemal.

Korrapärane hooldus

- Pühkige seadme välispindu pehme niiske riidega.
- Ärge kasutage bensiini, lahusteid ega abrasiivseid pulbreid.

Muu info

Märkus seadme kõrvaldamise, ära andmise või tagastamise kohta

- Seadmesse võib olla salvestatud isiklikku/konfidentsiaalset infot. Selliste andmete kaitsmiseks on soovitatav enne toote kõrvaldamist, ära andmist või tagastamist kustutada seadme mälust telefoniraamatu ja helistajate nimekirja kirjeldatud andmed.

Info kasutajatele vanade elektri- ja elektroonikaseadmete ning kasutatud akude kõrvaldamise kohta

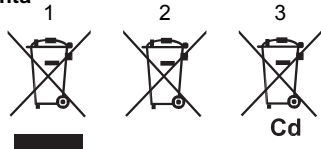

Need tähised (1, 2, 3) toodetel, pakendil ja/või toodetega kaasasolevates dokumentides tähendavad, et kasutatud elektri- ja elektroonikatooteid ning akusid ei tohi visata ära koos tavaliste olmejäätmetega. Nõuetekohase käitlemise, taaskasutuse ja ringlussevõtu tagamiseks tuleb vanad tooted ja kasutatud akud viia sihtotstarbelisse kogumispunkti vastavalt siseriiklike õigusaktide ning direktiivide 2002/96/EÜ ja 2006/66/EÜ nõuetele.

Nende toodete ja akude nõuetekohane kõrvaldamine aitab säästa väärtuslikke ressursse ning vältida võimalikku negatiivset mõju inimeste tervisele ja keskkonnale, mida võib nõuetele mittevastav jäätmete käitlemine põhjustada.

Saate täpsemat infot vanade toodete ja kasutatud akude kogumise ja ringlussevõtu kohta kohalikust omavalitsusest, oma prügifirmalt või nende toodete müüjalt. Vastavalt siseriiklikele õigusaktidele võib selliste jäätmete nõuetevastane kõrvaldamine olla karistatav.

Äriklientidele Euroopa Liidus

Kui soovite tarbetuks muutunud elektri- ja elektroonikaseadmed kasutuselt kõrvaldada, siis pöörduge edasise info saamiseks vastava seadme müüja või tarnija poole.

Info kõrvaldamise kohta muudes riikides väljaspool Euroopa Liitu

Need tähised (1, 2, 3) kehtivad ainult Euroopa Liidus. Kui soovite loobuda nendest toodetest, siis pöörduge kohalikku omavalitsusse või seadme müüja poole, et saada infot nõuetele vastava kõrvaldamismeetodi kohta.

Märkus akusümboli kohta

Seda sümbolit (2) võidakse kasutada koos keemilise elemendi sümboliga (3). Sellisel juhul vastab see antud kemikaali kohta direktiivis sätestatud nõuetele.

Tehnilised andmed

- Standard:
 - DECT (Digital Enhanced Cordless Telecommunications),
 - GAP (Generic Access Profile)
- Sagedusala:
 - 1,88 GHz kuni 1,90 GHz
- Raadiosagedusedastusvõimsus:
 - umbes 10 mW (keskmise võimsuse kanali kohta)
- Toide:
 - 220–240 V vahelduvvool, 50/60 Hz
- Energiatarve:
 - Põhiseade*1:**
 - Ooteolekus: umbes 0,4 W
 - Maksimaalne: umbes 2,3 W
 - Põhiseade*2:**
 - Ooteolekus: umbes 0,5 W
 - Maksimaalne: umbes 2,4 W
- Töötingimused:
 - 0°C–40°C, 20%–80% suhteline õhuniiskus (kuiv)

*1 KX-TG8051

*2 KX-TG8061

Märkus:

- Tootja jätab endale õiguse muuta seadme disaini ja tehnilisi andmeid ilma ette teatamata.
- Selles juhendis sisalduvad pildid ja joonised võivad erineda pisut toote tegelikust välimusest.

Töökorda seadmine

Ühendused

- Kasutada tohib ainult komplekti kuuluvat Panasonicu toiteadapterit PNLV226CE.
- Seadme seinale paigaldamiseks vt lk 54.

■ Põhiseade (KX-TG8051)

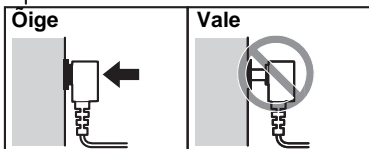
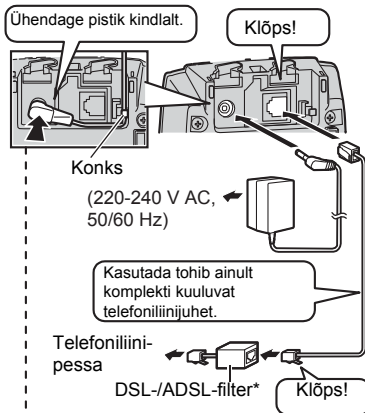

* DSL-/ADSL-teenuse puhul on vajalik DSL-/ADSL-filter (ei kuulu komplekti).

■ Põhiseade (KX-TG8061)

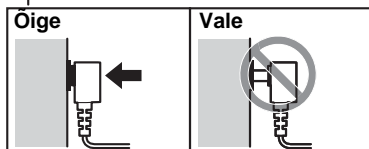
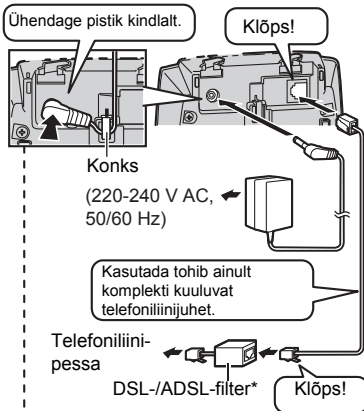

* DSL-/ADSL-teenuse puhul on vajalik DSL-/ADSL-filter (ei kuulu komplekti).

Akude paigaldamine

- KASUTADA AINULT AAA (R03) suurusega Ni-MH akusid.
- Leelis-/mangaan-/Ni-Cd patareisid/akusid EI TOHI kasutada.
- Hoolitsege, et akud saavad õigetpidi (+, -) sisestatud.

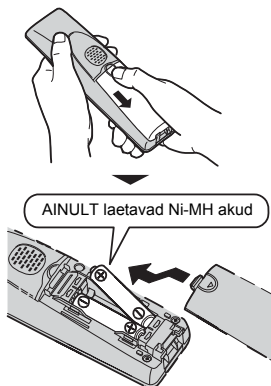

- Keelevaliku kuva ilmumisel vt lk 15.

Akude laadimine

Laadige umbes 7 tundi.

- Kui akud saavad täiesti täis laetud, siis laadimistähis kustub ja ekraanile ilmub "Täislaetud" ("Fully charged").

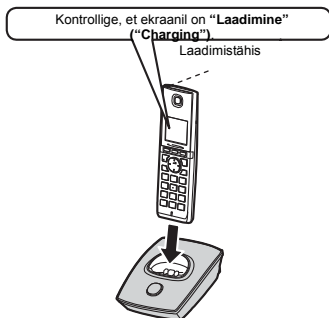

Märkused töökorda seadmise kohta

Märkused ühendamise kohta

- Toiteadapter peab olema kogu aeg ühendatud. (On loomulik, et adapter kasutamisel soojeneb.)
- Toiteadapter tuleb ühendada vertikaalselt või pörandale paigaldatud pistikupesasse. Toiteadapterit ei tohi ühendada lakke paigaldatud pistikupesasse, sest see võib lahti tulla adapteri raskuse tõttu.

Märkus akude paigaldamise kohta

- Kasutage komplekti kuuluvaid laetavaid akusid. Asendamiseks soovitameme kasutada lk 4, 7 nimetatud Panasonicu laetavaid akusid.
- Pühkige akude otsi (+, -) kuiva riidega.
- Vältige akude otste (+, -) ja seadme kontaktide puudutamist.

Märkus akude laadimise kohta

- On loomulik, et telefonitoru soojeneb laadimisel.
- Puhastage kord kuus telefonitoru, põhiseadme ja laadija laadimiskontakte pehme kuiva riidega. Ühendage seade enne puhastamist elektrivõrgust ja telefoniliinilt lahti. Puhastage sagedamini, kui seade puutub kokku rasvainete, tolmu või kõrge niiskusega.

Akulaengu tase

Ikoon	Akulaengu tase
	Kõrge
	Keskmine
	Madal
	Vajab laadimist.

Panasonicu Ni-MH akude talitus (komplekti kuuluvad akud)

Toiming	Tööaeg
Pidev kasutus	Kuni 13 h
Ooteolek	Kuni 250 h

Märkus:

- On loomulik, et esmakordse laadimisega ei saavuta akud oma täielikku mahtuvust. Maksimaalne mahtuvus on saavutatav pärast mõnd täielikku laadimise/tühjenemise (kasutamise) tsüklit.
- Akude tegelik talitus sõltub telefonitoru kasutamisest ja kasutuskeskkonnast.
- Isegi pärast telefonitoru akude täiesti täis laadimist võib telefonitoru jätta põhiseadmele või laadijale, ilma et see akusid kahjustaks.
- Pärast akude asendamist ei pruugi seade akulaengu taset õigesti näidata. Asetage sel juhul telefonitoru põhiseadmele või laadijale ja jätke vähemalt 7 h laadima.

Juhtseadised

Põhiseade

■ KX-TG8051

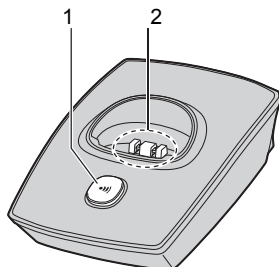

- 1 (Lokaator)
2 Laadimiskontaktid

■ KX-TG8061

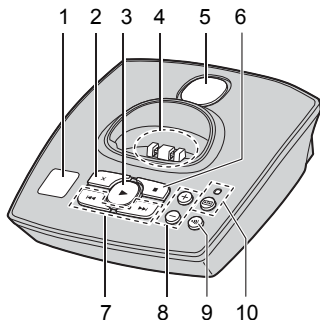

- 1 Teadete loendur
2 [X] (Kustutamine)
3 [▶](Esitamine)
Teadete loendur
4 Laadimiskontaktid
5 Kõlar
6 [■](Seiskamine)
7 [I◀◀]/[▶▶I] (Kordamine/vahelejätmine)
8 [+]/[-](Helitugevuse suurendamine/vähendamine)
9 (Lokaator)
10 (Automaatvastaja sisselülitatud)
Sisselülitatud automaatvastaja tähis

Telefonitoru

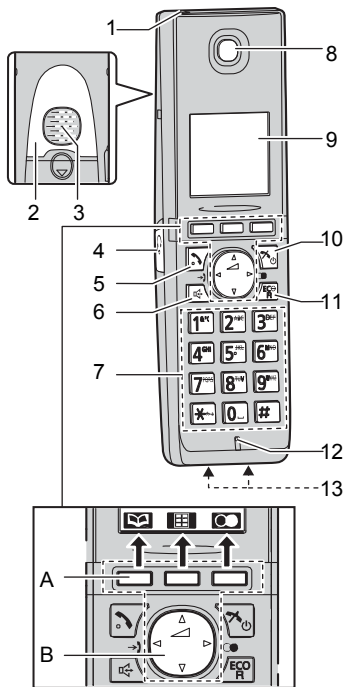
1 Laadimistähis
Kutsungi tähis

2 Kindel tugi

- Kindel tugi pakub tuge, kui hoiate telefonitoru õla ja kõrva vahel.

3 Kõlar

4 Peaseadme ühenduspesa

5 [] (Kõnenupp)

6 [] (Kõlar)

7 Numbrivalimisklahvistik

8 Vastuvõtja

9 Ekraan

10 [] (Kõne lõpetamine/sisse- ja väljalülitamine)

11 [ECO/R]

ECO: säästurežiimi kiirklahv

R: uuesti helistamine/erifunktsioonid

12 Mikrofon

13 Laadimiskontaktid

■ Juhtimine

A Pehmed nupud

Telefonitorul on 3 pehmet nuppu. Pehmet nuppu vajutades saab valida otse selle kohal ekraanil näidatud funktsiooni.

B Juhtkang

– [▲], [▼], [◀], või [▶]: Läbi erinevate nimekirjade ja elementide kerimine.

– [] (Helitugevus: [▲] või [▼]): Kõne ajal vastuvõtja või kõlari helitugevuse reguleerimine.

– [◀] (☎): Helistajate nimekirja): Helistajate nimekirja vaatamine.











– [▶] (☎): Uuestivalimise): Uuestivalimise nimekirja vaatamine.

- Kuna kõik elemendid ei mahu korraga ekraanile ära, saab soovitud elementi kiiresti otsida kuvade vahetamiseks [▶] või [◀] vajutades, selle asemel et reakaupa alla või üles kerida (lk 17).

Ekraan

Info telefonitoru ekraanil

Element	Tähendus
	Leviulatus: Mida rohkem kriipsukesi on näha, seda lähemal on telefonitoru põhiseadmele.
	Põhiseadme leviulatusest väljas.
	Otsingu ja sisekõnede režiim.
	Kõlari kasutamisel. (lk 18)
	Liin on kasutusel. <ul style="list-style-type: none"> • Aeglaselt vilkuv: Kõne on ootele jäetud. • Kiiresti vilkuv: Teile on sissetulev kõne.
	Vastamata kõne*1 (lk 35)

Element	Tähendus
	Põhiseadme edastusvõimsus on seadistatud sättele "Madal" ("Low"). (lk 16)
	LCD-ekraani ja klahvide tagantvalgustus on väljas. (lk 28)
	Automaatvastaja vastab kõnedele tervitusteatega ja helistajalt vastuvõetavaid teateid ei salvestata. *2 (Sätte "Ainult tervitusteade" ("Greeting Only") valimine lk 42)
	Akulaengu tase
	Äratus on sisselülitatud. (lk 30)
	Ekvalaiser on sisselülitatud. (lk 19)
	Kutsung on väljalülitatud. (lk 27)
	Õrežiim on sisselülitatud. (lk 30)
	Blokeeritud kõne ehk kõne kõnede keelu nimekirja kirjel*1 (lk 31, 36)
	Vastu on võetud uus SMS.*3 (lk 38)
	Vastu on võetud uus kõneposti teade.*4 (lk 45)
Line in use	Keegi kasutab liini.
IN USE	Teine telefonituru või põhiseade kasutab automaatvastajat. ²

*1 Ainult helistaja numbrinäidu teenuse kasutajatele.

*2 KX-TG8061

*3 Ainult SMSi kasutajatele.



*4 Ainult kõneposti teenuse kasutajatele.

Info põhiseadme näidikul

■ KX-TG8061

Element	Tähendus
--	Automaatvastaja vastab kõnedele tervitusteatega ja helistajalt vastuvõetavaid teateid ei salvestata. (Sätte "Ainult tervitusteade" ("Greeting Only") valimine lk 44)

Telefonituru pehmete nuppude kohale ilmuvad ikoonid

Ikoon	Toiming
	Viib tagasi eelmisele kuvale või väliskõnele.
	Avab menüü.
	Kinnitab tehtud valiku.
	Kuvab viimati valitud telefoninumbri.
	Helistab (lk 18).
	Lülitab ajutiselt välja sissetulevate kõnede kutsungi (lk 18).
	Valib 24 h või 12 h kellaaja vormingu (lk 16).
	Võimaldab kuvada tapeeti koos kuupäeva ja kellaajaga või ilma. (lk 29)
	Jätab kõne ootele.
	Avab telefoniraamatu.
	Võimaldab muuta telefoninumbreid (lk 31, 36).
	Lisab uue kirje (lk 22, 31).
	Avab telefoniraamatust otsimise menüü.
	Lülitab klahviluku välja. (lk 20)
	Valib tärkide sisestamise režiimi.
	Valib kategooriaid või telefonitourisid. (lk 31, 32)

Ikoon	Toiming
	Esitab teate.*1
	Lõpetab salvestamise või esituse.*1
	Salvestab telefoninumbri. (lk 31, 36)
	Sisestab numbrivalimisel pausi.
	Kustutab valitud kirje või lülitub tagasi väliskõnele.
	Võimaldab lülituda ühe kirjega kuvalt mitme kirjega kuvale ja vastupidi. (lk 17)
	Võimaldab teha sisekõne. (lk 46)
	Kustutab numbri/tähemärgi.
	Katkestab kõne ajal mikrofoni heliväljundi.

*1 KX-TG8061

Telefonitoru põhimenüü ikoonid

Järgmised ikoonid ilmuvad ekraanile, kui vajutate ooteolekus keskmist pehmet nuppu.

Ikoon	Funktsioon
	Helistajate nimekiri
	Automaatvastaja*1
	SMS
	Sisekõned
	Ajasätted
	Kutsungi seadistamine*2
	Algseadistused

*1 KX-TG8061

*2 KX-TG8051

Ekraanisäästja režiim

Tagantvalgustus muutub kõne ajal tuhmimaks või kustub täielikult pärast 1 min tegevusetust, kui telefonitoru ei ole põhiseadmel ega laadiljal.

Saate telefonitoru ekraani uuesti valgustatuseks muuta järgmiselt:

– vajutades [] või [, kui kõne on pooleli.

– vajutades [] muul ajal.

Sisse ja välja lülitamine

Sisselülitamine

Hoidke [] umbes 1 s vajutatuna.

Väljalülitamine

Hoidke [] umbes 2 s vajutatuna.

Algseadistused



■ Otsekäsu kood:

Programmeeritavatele sätetele juurdepääsu saamiseks vajutage [] (keskmine pehme nupp), y ja sisestage seejärel numbriklahvistikult vajalik kood (lk 25).

Näide: Vajutage [] (keskmine pehme nupp). #101.

■ Sümboli tähendus:

Näide: []: “Väljas” (“Off”)

Jutumärkides sõnade valimiseks vajutage [] või [].

Tähtis!

- Akude esmakordsel paigaldamisel võib telefonitoru ekraanile ilmuda palve seadistada seadme töökeel ja piirkonnasäte. 1 Tehke toiming 2 “Ekraani töökeel” lk 16 ja vajutage siis **OK**.
- 2 Jätke punktist 2 “Seadme piirkonnasätte muutmine/põhiseadme lähtestamine” lk 32.

Ekraani töökeel

Kasutatavad on 16 ekraani töökeelt.

You can select “Deutsch”, “English”, “Magyar”, “Polski”, “Slovenčina”, “Čeština”, “Hrvatski”, “Slovenščina”, “Eesti”, “Lietuviškai”, “Latviešu”, “Română”, “Български”, “Srpski”, “Македонски”, or “Shqip”.

1 (keskmine pehme nupp) #110

2 : Valige soovitud keel. →

3

Kuupäev ja kellaeg

1 (keskmine pehme nupp) #101

2 Sisestage õige kuupäev, kuu ja aasta.
→

Näide: 15. juuli 2011

15 z7 11

- Kuupäeva vormingu valimiseks vajutage #: – pp/kk/aa (kuupäev/kuu/aasta) – aa/kk/pp

3 Sisestage õige kellaaja tunnid ja minutid.

Näide: 9:30

09 30

- 24-tunnise või 12-tunnise kellaaja vormingu valimiseks (“Enne lõunat” (“AM”) või “Pärast lõunat” (“PM”)) vajutage .

4 →

Märkus:

- Kuupäev ja kellaeg võivad olla valed pärast elektrikatkestust. Seadistage sel juhul kuupäev ja kellaeg uuesti.

Valimistüüp

Kui helistamine ei õnnestu, muutke see säte oma telefoniteenusele vastavaks.

Vaikesätteks on “Toon” (“Tone”).

“Toon” (“Tone”): toonvalimine

“Puls” (“Pulse”): pulssvalimine

1 (keskmine pehme nupp) #120

2 : Valige soovitud säte.

3 →

Ühe nupuvajutusega säästurežiim

Kui registreeritud on ainult üks telefonitoru ja telefonitoru on asetatud põhiseadmele, siis väheneb põhiseadme edastusvõimsus kuni 99,9% võrra. Isegi juhul, kui telefonitoru ei ole põhiseadmel või registreeritud on mitu telefonitoru, saab põhiseadme edastusvõimsust ooteolekus vähendada kuni 90% võrra ühe nupuvajutusega säästurežiimi sisse lülitades.

Ühe nupuvajutusega säästurežiimi sisse või välja lülitamiseks peate vajutama lihtsalt [ECO/R]. Vaikesätteks on “Tavaline” (“Normal”).

– Kui ühe nupuvajutusega säästurežiim on sisselülitatud: “Madal” (“Low”) ilmub ajutiselt ekraanile ning telefonitoru ekraanil on ECO asemel .

– Kui ühe nupuvajutusega säästurežiim on väljalülitatud: “Tavaline” (“Normal”) ilmub ajutiselt ekraanile ja ECO kaob telefonitoru ekraanilt.

Märkus:

- Põhiseadme edastusvõimsus ei pruugi väheneda, kui läheduses on kasutuses teine juhtmeta telefon.
- Ühe nupuvajutusega säästurežiimi sisselülitamine vähendab ooteolekus põhiseadme leviulatust.
- Kui seadistate järgurirežiimi sättele “Sees” (“On”) (lk 33):
 - Ühe nupuvajutusega säästurežiim lülitub välja.
 - “Säästurežiimi seadistamine” (“Eco Setup”) kaob menüüst (lk 27).

Kuvamisrežiim

Saate järgmiste funktsioonide puhul valida, kas näidata ekraanil korraga üht või mitut kirjet:

- telefonitoru põhimenüü ikoonid funktsioonide menüüs;
- menüüloend, salvestatud teadete loend*1, telefoniraamatu loend, helistajate nimekiri ja uuestivalimise nimekiri.

*1 KX-TG8061

Valige soovitud säte:



- **“Mitu kirjet” (“Multi Items”)**: Korraga on ekraanil mitu kirjet/kõik menüüikoonid.
 - **“Üks kirje” (“Single Item”)**: Korraga on ekraanil suurelt üks kirje/menüüikoon.
- Vaikesätteks on **“Mitu kirjet” (“Multi Items”)**.

Pehme nupu kasutamine (kuvamisrežiimi ajutine muutmine)

Vajutage loendite/nimekirjade vaatamise või menüüikoonide valimise ajal  kuvamisrežiimi ajutiseks muutmiseks.

Kuvamisrežiimi eelnevalt programmeerimine

1  (keskmine pehme nupp) #192

2 : Valige soovitud säte. →  → 

Märkus:

- Mitme kirje kuvamisrežiimis saab kuvasid vahetada [▶] või [◀] vajutades, ilma et oleks vaja läbi loendi alla või üles kerida:
 - Vajutage [▶] järgmisele kuvale liikumiseks.
 - Vajutage [◀] eelmisele kuvale naasmiseks.
- Mitme kirje kuvamisrežiimis saab üksikasjaliku info kontrollimiseks kuva vahetada. Vajutage selleks .

Helistamine

1 Võtke telefonitoru kätte ja valige telefoninumber.

- Numbril parandamiseks vajutage **C**.
- 2 Vajutage **[↶]** või **[↷]**.

3 Kui olete rääkimise lõpetanud, vajutage **[✕]** või asetage telefonitoru põhiseadmele või laadijale.

Kõlari kasutamine

1 Valige telefoninumber ja vajutage **[↶]**.

- Rääkige vastaspoolega vaheldumisi.
- 2 Kui olete rääkimise lõpetanud, vajutage **[✕]**.

Märkus:

- Parima tulemuse saamiseks kasutage kõlariit vaikes keskkonnas.
- Tagasi vastuvõtja kasutamisele pöördumiseks vajutage **[↶]**/**[↷]**.

Vastuvõtja või kõlari helitugevuse reguleerimine

Vajutage rääkimise ajal korduvalt **[▲]** või **[▼]**.

Helistamine uuestivalimise nimekirja kasutades

Uuestivalimise nimekirja salvestatakse 10 viimati valitud telefoninumbrit (igaüks kuni 24 numbrikohta).

- 1 **[☐]** (parem pehme nupp) või **[▶]** (**[☐]**)
- 2 **[;]**: Valige soovitud telefoninumber.
- 3 **[↶]**

Numbril kustutamine uuestivalimise nimekirjast

- 1 **[☐]** (parem pehme nupp) või **[▶]** (**[☐]**)
- 2 **[;]**: Valige soovitud telefoninumber.
→ **[X]**
- 3 **[;]**: "Jah" ("Yes") → **[OK]** → **[✕]**

Paus (kodukeskjaama ja kaugekõnede teenuse kasutajatele)

Kodukeskjaama või kaugekõnede teenust kasutades on vahel vaja helistades sisestada paus. Paus on vajalik ka kõnekaardi pääsunumbri ja/või PIN-koodi salvestamiseks telefoniraamatusse (lk 23).

Näide: Kui peate valima liinilepääsu numbril "0" kodukeskjaamaga väliskõnesid tehke:

1 0 → **[P]**

2 Valige telefoninumber. → **[↶]**

Märkus:

- 3-sekundiline paus sisestatakse igal **[P]** vajutamisel. Korrake vastavalt vajadusele pikema pausi sisestamiseks.

Kõnedele vastamine

Kõne sissetulekul vilgub kutsungi tähis kiiresti.

1 Võtke telefonitoru kätte ja vajutage **[↶]** või **[↷]**, kui seade heliseb.

- Saate kõnele vastata ka mis tahes numbrivalimisklahvi alates 0 kuni 9, * või # vajutades. (Mis tahes klahvile vajutades vastamise funktsioon)

2 Kui olete rääkimise lõpetanud, vajutage **[✕]** või asetage telefonitoru põhiseadmele või laadijale.

Automaatne vastamine

Saate vastata kõnedele telefonitoru lihtsalt põhiseadmel või laadijalt tõstes. **[↶]** ei ole vaja vajutada. Selle funktsiooni sisselülitamiseks vt lk 28.

Telefonitoru kutsungi helitugevuse reguleerimine

■ Kui telefonitoru annab kutsungiga märku sissetulevast kõnest:

Vajutage korduvalt **[▲]** või **[▼]** soovitud helitugevuse valimiseks.

■ Helitugevuse eelnevalt programmeerimine:

- 1 **[H]** (keskmine pehme nupp) #160
- 2 **[;]**: Valige soovitud helitugevus.
- 3 **[OK]** → **[✕]**

Telefonitoru kutsungi ajutine väljalülitamine



Kui telefonitoru annab helinaga kõnest märku, siis vajutage **[M]** kutsungi ajutiselt väljalülitamiseks.

Kasulikud funktsioonid kõne ajal

Ootele jätmine

See funktsioon võimaldab jätta väliskõne ootele.

1 Vajutage  väliskõne ajal.

2 : "Jäta ootele" ("Hold") → .

3 Kõne jätkamiseks vajutage .

• Teise telefonitoru kasutaja saab  vajutades kõnet jätkata.

Märkus:

• Kui kõne jääb ootele kauemaks kui 9 minutiks, siis kostab hoiatustoon ja kutsungitähis hakkab kiiresti vilkuma. Kui kõne jääb veel minutiks ootele, siis see katkestatakse.

• Kui samale liinile on ühendatud ka teine telefon, siis saate kõnet jätkata ka selle telefonitoru hargilt tõstes.

Mikrofoni ajutine väljalülitamine

Kui mikrofoni on väljalülitatud, siis kuulete te vastaspoolt, ent vastaspool teid ei kuule.

1 Vajutage  telefonivestluse ajal.

•  vilgub.

2 Vestluse jätkamiseks vajutage uuesti

.

Uuesti

helistamine/erifunktsioonid

[ECO/R] võimaldab kasutada kodukeskjaama erifunktsioone nagu lisatelefoni kõne ümbersuunamine või tagab juurdepääsu fakultatiivsetele telefoniteenustele.

Märkus:

• Vt lk 28 erifunktsioonide kasutamise ooteaja muutmiseks.

Ootava kõne või ootava kõne helistaja numbrinäidu teenuse kasutajatele

Ootava kõne või ootava kõne helistaja numbrinäidu funktsiooni kasutamiseks tuleb esmalt vastav teenus oma telefonifirmalt tellida.

See funktsioon võimaldab võtta vastu kõnesid, sellal kui juba telefoniga räägite. Kui teile on kõne ajal teine kõne, siis kuulete ootava kõne tooni.

Kui tellite nii helistaja numbrinäidu teenuse kui ootava kõne teenuse koos helistaja numbrinäiduga, siis ilmub ekraanile teise helistaja info pärast ootava kõne tooni kuulmist telefonitorust.

1 Vajutage [ECO/R] teisele kõnele vastamiseks.

2 Vajutage [ECO/R] kõnede vahel lülitumiseks.

Märkus:

• Pöörduge oma telefonifirma poole info saamiseks selle teenuse kasutatavuse kohta oma piirkonnas.

Ajutine toonvalimine (pulssvalimise teenuse kasutajatele)



Saate valmistüübiks seada ajutiselt toonvalimise, kui vajate juurdepääsu toonvalimisega teenustele (nt kõnedele vastamise teenused, telefonipanga teenused jne).

Vajutage * enne toonvalimist eeldavate pääsunumbrite sisestamist.

Telefonitoru ekvalaiser

See funktsioon muudab selgemaks selle isiku hääle, kellega räägite, tagades loomulikumana kõlava hääle, mida on lihtsam kuulata ja mõista.

1 Vajutage  kõne ajal.

2 : "Ekvalaiser" ("Equalizer") → .

3 : Valige soovitud säte.

4 Väljumiseks vajutage .

Märkus:

• Kui see funktsioon on sisselülitatud, siis on kõne ajal  ekraanil.

• Telefoniliini seisundist ja kvaliteedist sõltuvalt võib see funktsioon võimendada liinimüra. Lülitage see funktsioon välja, kui vastaspoole kuulmine muutub raskeks.

• See funktsioon ei ole kasutatav kõlari kasutamisel.

Kõne jagamine

Saate ühineda poolelioleva väliskõnega. Telefonivestlustega ühinemiseks vajutate , kui teisel telefonitorul on pooleli väliskõne.



Märkus:

- Et teised kasutajad ei saaks teie välispooltega peetavate vestlustega ühineda, lülitage sisse privaatsusrežiim (lk 28).

Klahvilukk

Telefonitoru saab lukustada, nii et sellelt ei saa helistada ega sätteid muuta. Sissetulevatele kõnedele saab vastata, ent kõik muud funktsioonid on blokeeritud, kui klahvilukk on sisselülitatud.

Klahviluku sisselülitamiseks hoidke  umbes 3 s vajutatuna.

-  ilmub ekraanile.
- Klahviluku väljalülitamiseks hoidke  umbes 3 s vajutatuna.

Märkus:





- Hädaabinumbritele ei saa helistada, enne kui klahvilukk välja lülitatakse.

Reservtoide

Elektrikatkestuse korral varustab laetud telefonitoru ajutiselt põhiseadet toitega (reservtoite režiim). See võimaldab telefonitoruga helistada ja kõnedele vastata elektrikatkestuse ajal. Muud põhiseadme funktsioonid ei ole kasutatavad.

"Elektrikatkestus" ("Power Failure") on programmeeritav ning vaikesätteks on "Automaatne" ("Auto") (lk 28).

Tähtis!

- Kui elektrikatkestuse puhul ei ole telefonitoru asetatud põhiseadmele, siis ilmub ekraanile "**Põhiseadmel puudub toide Vajutage**  " ("**Base no power Press**  "). Pärast telefonitorul  vajutamist asetage see põhiseadmele reservtoite režiimi kasutamiseks.
- Reservtoite režiim ei tööta, kui toitega varustava telefonitoru akulaengu tase on

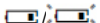

- Reservtoite režiimi kasutamise ajal ei tohi toitega varustavat telefonitoru põhiseadmelt ära võtta.

- Reservtoite režiimi kasutamise ajal ei tohi puudutada telefonitoru laadimiskontakte.

- Kui akulaengu tase on madal, siis ei tööta seade nõuetekohaselt reservtoite režiimi kasutamisel. Lisaks soovitame ühendada juhtmega telefoni (ilma toiteadapterita) samale telefoniliinile või samasse telefoniliinipessa, kui teil on selline telefon olemas, et seda kasutada juhul, kui telefonitoru akud saavad tühjaks.

- Elektrikatkestuse ajal ei saa helistada, enne kui klahvilukk välja lülitatakse (lk 20).

Panasonicu Ni-MH akude (komplekti kuuluvad akud) talitlus reservtoite režiimis

Kui akud on täiesti täis laetud, siis varieerub telefonitoru tööaeg reservtoite režiimis kasutusest sõltuvalt.

– Telefonitoru pidev kasutamine reservtoite režiimis: kuni 2 h.

– Muu telefonitoru (peale põhiseadet toitega varustava telefonitoru) pidev kasutamine reservtoite režiimis: kuni 3 h.

– Ooteolek reservtoite režiimis: kuni 3 h.

Märkus:

- Tegelik akude talitlus sõltub kasutusest ja ümbritseva keskkonna tingimustest.

Helistamine elektrikatkestuse ajal

- Kui registreeritud on ainult 1 telefonitoru:

1 Võtke telefonitoru kätte ja valige telefoninumber.

2 Asetage 1 min jooksul telefonitoru põhiseadmele.

- Oodake, kuni kõlar automaatselt sisse lülitub ja seade numbri valib.

3 Kui vastaspool kõnele vastab, siis ärge telefonitoru põhiseadmelt tõstke, vaid rääkige kõlarit kasutades.

4 Vajutage , kui rääkimise lõpetate.

Märkus:

- Kui te punktist 2 telefonitoru 1 min jooksul põhiseadmele ei aseta, siis lülitub reservtoite režiim välja. Vajutage sel juhul  telefonitorul ja valige telefoninumber. Proovige siis uuesti alates punktist 2.





■ Kui registreeritud on 2 või enam telefonitoru: Hoidke üht telefonitoru põhiseadmel selle toitega varustamiseks ja kasutage helistamiseks teist telefonitoru. Vajalike juhiste saamiseks vt "Helistamine" lk 18.

Märkus:

- Kui kasutate helistamiseks põhiseadet toitega varustavat ehk põhiseadmele asetatud telefonitoru (reservtoite režiimis), siis võib kõne katkeda, kui telefonitoru puudutate. Helistage sel juhul uuesti.
- Põhiseadme leviulatus on elektrikatkestuse ajal piiratud. Kasutage telefonitoru põhiseadme lähedal.

Helistamine uuestivalimise nimekirja kasutades

■ Kui registreeritud on ainult 1 telefonitoru:



- 1 Võtke telefonitoru kätte.
- 2  või  
- 3 : Valige soovitud telefoninumber.
- 4 Asetage 1 min jooksul telefonitoru põhiseadmele.
 - Oodake, kuni kõlar automaatselt sisse lülitub ja seade numbri valib.

■ Kui registreeritud on 2 või enam telefonitoru:

Hoidke üht telefonitoru põhiseadmel selle toitega varustamiseks ja kasutage helistamiseks teist telefonitoru. Juhiste saamiseks vt "Helistamine uuestivalimise nimekirja kasutades" lk 18.

Helistamine telefonitoru telefoniraamatut kasutades





■ Kui registreeritud on ainult 1 telefonitoru:

- 1 Võtke telefonitoru kätte.
- 2 
- 3 : Valige soovitud kirje.
- 4 Asetage 1 min jooksul telefonitoru põhiseadmele.
 - Oodake, kuni kõlar automaatselt sisse lülitub ja seade numbri valib.

■ Kui registreeritud on 2 või enam telefonitoru: Hoidke üht telefonitoru põhiseadmel selle toitega varustamiseks ja kasutage helistamiseks teist telefonitoru. Juhiste saamiseks vt "Kirje leidmine telefoniraamatust ja helistamine" lk 22.

Kõnedele vastamine elektrikatkestuse ajal

■ Kui registreeritud on ainult 1 telefonitoru:

- 1 Kui telefon heliseb, siis ärge telefonitoru põhiseadmel ära võtke. Vajutage  või .
- Kõlar lülitub sisse.
- 2 Vajutage  , kui rääkimise lõpetate.

■ Kui registreeritud on 2 või enam telefonitoru:

- Kui seade heliseb, siis vastake kõnele telefonitoruga, mis ei varusta põhiseadet toitega. Vajalike juhiste saamiseks vt "Kõnedele vastamine" lk 18.
- Ärge kasutage reservtoite kasutamise režiimis telefonitoru, mis on põhiseadmele asetatud. Ärge seda põhiseadmel ära võtke.

Märkus:

- Kui kasutate helistamiseks põhiseadet toitega varustavat ehk põhiseadmele asetatud telefonitoru (reservtoite režiimis), siis võib kõne katkeda, kui telefonitoru puudutate. Helistage sel juhul uuesti.
- Põhiseadme leviulatus on elektrikatkestuse ajal piiratud. Kasutage telefonitoru põhiseadme lähedal.

Telefonitoru telefoniraamat

Telefoniraamat võimaldab helistada, ilma et peaksite numbreid käsitsi valima. Saate salvestada sellesse 200 nime ja telefoninumbrit ning määrata iga telefoniraamatu kirje soovitud kategooria alla.

Kirjete lisamine

1 →

2 Sisestage kontakti nimi (kuni 16 tähemärki). → **OK**

• Tärkide sisestamise režiimi muutmiseks vajutage (lk 47).

3 Sisestage kontakti telefoninumber (kuni 24 numbrikohta). → **OK** 2 korda

• Muude kirjete lisamiseks korra ke alates punktist 2.

4

Kategooriad

Kategooriad aitavad leida telefoniraamatust kirjeid kiiresti ja lihtsalt. Telefoniraamatusse kirjet lisades saate määrata selle soovitud kategooria alla (kasutatavad on 9 kategooriat). Saate muuta telefoniraamatu kirjetele määratavate kategooriate nimesid ("Sõbrad", "Pere" jne) ning otsida siis kirjeid kategooria järgi. Helistaja numbrinäidu teenuse kasutajad saavad kasutada kategooria kutsungitooni funktsionaalsust (lk 35).

Kategooriate nimede muutmine

1 (vasak pehme nupp) →

2 : "Kategooria" ("Category") → **OK**

3 : Valige soovitud kategooria. → **OK**

4 : "Kategooria nimi" ("Category Name") → **OK**

5 Muutke nime (kuni 10 tähemärki, lk 47) → **OK** →

Kirje leidmine telefoniraamatust ja helistamine

Läbi kirjete kerimine

1

2 : Valige soovitud kirje.

• Läbi telefoniraamatu kirjete kerimiseks hoidke või vajutatuna.

3

Esimese tähemärgi järgi otsimine

1

• Muutke vajadusel tärkide sisestamise režiimi:

→ : Valige soovitud tärkide sisestamise režiim. → **OK** → : Valige soovitud tärkide sisestamise režiim. → **OK**

2 Vajutage seda numbrivalimisklahvi (0 kuni 9 või #), millel on otsitav tähemärk (lk 44).

• Vajutage korduvalt sama numbrivalimisklahvi, et kuvada järjest igale sellele klahvile määratud tähemärgile vastavat esimest kirjet.

• Kui valitud tähemärgile vastavad kirjed puuduvad, siis ilmub ekraanile järgmine kirje.

3 : Kerige vajadusel läbi telefoniraamatu.

4

Kategooria järgi otsimine

1 (vasak pehme nupp) →

2 : "Kategooria" ("Category") → **OK**

3 : Valige soovitud kategooria. → **OK**

• Kui valite sätte "Kõik" ("All"), siis lõpetab seade kategooria järgi otsingu.

4 : Kerige vajadusel läbi telefoniraamatu.

5

Kirjete muutmine

- 1 Leidke soovitud kirje (lk 22). →
 - 2 : “Muuda” (“Edit”) →
 - 3 Muutke vajadusel nime (kuni 16 tähemärki, lk 44). →
 - 4 Muutke vajadusel telefoninumbrit (kuni 24 numbrikohta). →
 - 5 : Valige soovitud kategooria. →
- 2 korda →

Kirjete kustutamine

Ühe kirje kustutamine

- 1 Leidke soovitud kirje (lk 22).
- 2 : „Jä” → →

Kõikide kirjete kustutamine

- 1 →
- 2 : “Kustuta kõik” (“Erase All”) →
- 3 : “Jah” (“Yes”) →
- 4 : “Jah” (“Yes”) → →

Kiirvalimine

Telefoniraamatu kirje määramine kiirvalimisklahvile

Numbrivalimisklahve 1 kuni 9 saab kasutada kiirvalimisklahvidena. Selle funktsiooniga saab telefoniraamatus oleva numbriga valida vaid üht klahvi vajutades.

- 1 Leidke soovitud kirje (lk 22). →
- 2 : “Kiirvalimine” (“Speed Dial”) →
- 3 : Valige soovitud numbrivalimisklahv. →

- Kui klahv on juba kiirvalimisklahvina kasutusel, siis on numbrivalimisklahvi numbriga kõrval “v”. Kui selle numbrivalimisklahvi siiski valite, siis saate eelnevalt sellele määratud kirje üle kirjutada.

- 4 →

Helistamine kiirvalimisklahvi kasutades

- 1 Hoidke soovitud kiirvalimisklahvi (1 kuni 9) vajutatuna.
 - Saate vaadata muudele kiirvalimisklahvidele määratud kirjeid [] või [] vajutades.
- 2 []

Kiirvalimisklahvile määratud numbriga kustutamine

- 1 Hoidke soovitud kiirvalimisklahvi (1 kuni 9) vajutatuna. →
- 2 : “Jah” (“Yes”) → →

Jadavalimine

See funktsioon võimaldab kõne ajal valida telefoniraamatust telefoninumbreid. Seda funktsiooni saab kasutada näiteks telefoniraamatusse salvestatud kõnekaardi pääsunumbri või pangaarve PIN-koodi valimiseks, ilma et peaksite seda käsitsi sisestama.

- 1 Vajutage väliskõne ajal.
- 2 : “Telefoniraamat” (“Phonebook”) →

- 3 : Valige soovitud kirje.

- 4 Numbriga valimiseks vajutage .

Märkus:

- Kõnekaardi pääsunumbrit ja PIN-koodi telefoniraamatusse ühe telefoniraamatu kirjena salvestades vajutage pauside lisamiseks numbriga ja PIN-koodi järele vastavalt vajadusele (lk 18).
- Kui kasutate seda telefoni pulssvalimisrežiimis, siis on vaja vajutada *, enne kui vajutate punktis 1, et lülituda ajutiselt toonvalimisele. Telefoniraamatusse kirjeid lisades soovitage lisada * nende telefoninumbrite algusesse, mida soovite jadamisi valida (lk 22).

Telefoniraamatu kirjete kopimine

Saate kopida telefoniraamatu kirjeid ühest telefonitorust teise.*1



*1 Panasonicu ühilduvad telefonitorud.



Märkus:

- Telefoniraamatu kirjete kategooriasätteid ei kopeerita.

Ühe kirje kopimine

1 Leidke soovitud kirje (lk 21). → 

2 : "Kopi" ("Copy") → 

3 : Valige telefonitoru, millele soovite telefoniraamatu kirje saata. → 

- Pärast kirje kopimist ilmub ekraanile

"Lõpetatud" ("Completed").



- Teise kirje kopimisega jätkamiseks: :



"Jah" ("Yes") →  → Valige soovitud kirje:



→ 

4 

Kõikide kirjete kopimine

1  → 

2 : "Kopi kõik" ("Copy All") → 

3 : Valige telefonitoru, millele soovite telefoniraamatu kirjed saata. → 

- Pärast kõikide kirjete kopimist ilmub ekraanile "Lõpetatud" ("Completed").

4 

Programmeeritavad sätted

Saate kohandada seadme oma vajadustele vastavaks, programmeerides telefonitorult järgmised funktsioonid.

Neile funktsioonidele pääseb ligi kahel erineval viisil.

■ Läbi menüüde kerimine

1

2 Vajutage või soovitud põhimenüü valimiseks. → **OK**

3 Vajutage või soovitud menüüelemendi valimiseks järgmistest alammenüüdest. → **OK**

4 Vajutage või soovitud sätte valimiseks. → **OK**

• See samm võib varieeruda programmeeritavast funktsioonist sõltuvalt.

• Menüüst väljumiseks vajutage .

■ Otsekäsu koodi kasutamine

1 → Sisestage soovitud kood.

Näide: Vajutage #101.

2 Valige soovitud säte. → **OK**

• See samm võib varieeruda programmeeritavast funktsioonist sõltuvalt.

• Menüüst väljumiseks vajutage .

Märkus:

• Järgmises tabelis tähistab < > vaikesätteid.

• Järgmises tabelis tähistab ☞ viitelehekülgede numbreid.

• Menüüde ja alammenüüde ülesehitus võib kasutatavast mudelist sõltuvalt varieeruda.

Menüüpuu ja otsekäsu koodide tabel

Põhimenüü: "Helistajate nimekirj" ("Caller List")

Toiming	Kood	☞
Helistajate nimekirja vaatamine.	#213	35

Põhimenüü: s "Automaatvastaja" ("Answer System")*1

Alammenüü 1	Alammenüü 2	Sätted	Kood	☞
Teadete loend (Message List)	-	-	#329	42
Esita uued teated (Play New Msg.)	-	-	#323	42
Esita kõik teated (Play All Msg.)	-	-	#324	42
Kustuta kõik teated (Erase All Msg.)*2	-	-	#325	43
Tervitusteade (Greeting)	Alusta salvestamist (Start REC)*2 (Tervitusteate salvestamine)	-	#302	41
	Esita tervitusteade (Play Greeting)	-	#303	41
	Vaikesäte (Default)*2 (Uuesti eelsalvestatud tervitusteate kasutamisele lülitumine)	-	#304	41

Programmeerimine

Alammenüü 1	Alammenüü 2	Sätted	Kood	☞
Sätted (Settings)	Kutsungite arv (Number of Rings)	2-6: 2-6 kutsungit (Rings) 4: <4 kutsungit (Rings)> 0: Automaatne (Auto)	#211	44
	Salvestusaeg (Recording Time)	1: 1 min (Minute) 3: <3 min (Minutes)> 0: Ainult tervitusteade (Greeting Only)	#305	44
	Kaugpöörduskood (Remote Code)	-	#306	43
	Kõne jälgimine (Call Screening)	1: <sees (on)> 0: väljas (off)	#310	40
*P Automaatvastaja sees (Answer On)	-	-	#327	40
*P Automaatvastaja väljas (Answer Off)	-	-	#328	40

Põhimenüü: "SMS"

Alammenüü 1	Alammenüü 2	Sätted	Kood	☞
Vastuvõetud sõnumid (Receive List)	-	-	#350	38
	-	-		38
Saatmisnimekiri (Send List)	-	-		37
Loo (Create)	-	-		
Sätted (Settings)	Sõnumikeskus1 (Message Centre1)	-	#351	37
	Sõnumikeskus2 (Message Centre2)	-	#352	37
	Kodukeskjaama juurdepääs (PBX Access) # ^{az}	<Väljas (Off)>	#356	39
	SMS Sees/Väljas (SMS On/Off) ^{*2, *5}	<Väljas (Off)>	#357	37

Põhimenüü: "Sisekõne" ("Intercom")

Toiming	Kood	☞
Kutsungi saatmine soovitud seadmele.	#274	46

Põhimenüü: "Ajasätted" ("Time Settings")

Alammenüü 1	Alammenüü 2	Sätted	Kood	☞
Kuupäeva/kellaaja seadistamine (Set Date/Time)*2	-	-	#101	16
Äratus (Alarm)		Üks kord (Once) 2: Iga päev (Daily) 0: <väljas (off)>	#720	30
Aja korrigeerimine (Time Adjustment)*2' *6	-	1: Helistaja numbrinäit (Caller ID) 0: <Käsitsi (Manual)>	#226	-

Põhimenüü: "Kutsungi seadistamine" ("Ringer Setup")*7

Alammenüü 1	Alammenüü 2	Sätted	Kood	☞
Kutsungi helitugevus (Ringer Volume) (Telefonitoru)	-	0-6: Väljas (Off)-6 <6>	#160	18
Kutsungi toon (Ringtone)*9' *10 (Telefonitoru)	-	<Kutsungi toon (Ringtone) 1>	#161	-

Alammenüü 1	Alammenüü 2	Sätted	Kood	☞
Öörežiim (Night Mode)	Sees/Väljas (On/Off)	1: Sees (On) 0: <Väljas (Off)>	#238	30
	Algus/lõpp (Start/End)	<23:00/06:00>	#237	30
	Kutsungi viide (Ring Delay)	1: 30 s 2: <60 s> 3: 90 s 4: 120 s 0: Ei helise (No Ringing)	#239	30
	Vali kategooria (Select Category)	1-9: Kategooria (Category) 1-9	#241	31

Põhimenüü: "Algseadistused" ("Initial Setup")

Alammenüü 1	Alammenüü 2	Sätted	Kood	☞
Kutsungi seadistamine (Ringer Setup)	Kutsungi helitugevus - Telefonitoru (Ringer Volume - Handset)*8	0-6: Väljas (Off)-6 <6>	#160	18
	Kutsungi helitugevus – Põhiseade (Ringer Volume - Base Unit)*1' *2	0-6: Väljas (Off)-6 <3>	##160	-
	Kutsungi toon (Ringtone)*9' *10 (Telefonitoru)	<Kutsungi toon (Ringtone) 1>	#161	-
	Öörežiim - Sees/Väljas (Night Mode - On/Off)	1: Sees (On) 0: <Väljas (Off)>	#238	30
	Öörežiim - Algus/Lõpp (Night Mode - Start/End)	<23:00/06:00>	#237	30
	Öörežiim - Kutsungi viide (Night Mode - Ring Delay)	1: 30 s 2: <60 s> 3: 90 s 4: 120 s 0: Ei helise (No Ringing)	#239	30
	Öörežiim – Vali kategooria (Night Mode — Select Category)	1-9: Kategooria (Category) 1-9	#241	31
Ajasätted (Time Settings)	Kuupäeva/kellaaja seadistamine (Set Date/Time)*2	-	#101	16
	Äratus (Alarm)	1: Üks kord (Once) 2: Iga päev (Daily) 0: <väljas (off)>	#720	30
	Aja korrigeerimine (Time Adjustment) ' '	1: Helistaja numbrinäit (Caller ID) 0: <Käitsi (Manual)>	#226	-
Telefonitoru nimi (Handset Name)	-	-	#104	31
Kõnede keeld (Caller Barred)*2	-	-	#217	31
Säästurežiimi seadistamine (Eco Setup)	Edastusvõimsus (Transmission Power)	1: <Tavaline (Normal)> 2: Madal (Low)	#725	16

Programmeerimine

Alammenüü 1	Alammenüü 2	Sätted	Kood	
Ekraani seadistamine (Display Setup)	Tapeet (Wallpaper)* ¹¹	<Tapeet (Wallpaper) >	#181	-
	Ekraani värv (Display Colour)	1-2: Värv (Colour) 1-2 <Värv (Colour) >	#182	-
	Kuvamisrežiim (Display Mode)	1: <Mitu kirjet (Multi Items)> 0: Üks kirje (Single Item)	#192	17
	Klahvide tagantvalgustus (Key Backlight)	1: <sees (on)> 0: väljas (off)	#276	-
	Ekraan laadimise ajal (LCD in charging) (LCD-ekraani tagantvalgustus)	1: <sees (on)> 0: väljas (off)	#191	-
	Kontrast (Contrast) (Ekraani kontrast)	1-6: Kontrast (Contrast) 1-6 <Kontrast (Contrast) 3>	#145	-
Klahvitoonid (Keytones)* ¹³	-	1: <sees (on)> 0: väljas (off)	#165	-
Kõnepiirang (Call Restrict)* ²	-	-	#256	31
Automaatne vastamine (Auto Talk)* ¹⁴	-	1: Sees (On) 0: <Väljas (Off)>	#200	18
Liini seadistamine (Line Setup)	Valimistüüp (Dial Mode)* ²	1: Pulss (Pulse) 2: <Toon (Tone)>	#120	16
	Uesti helistamine/Erifunktsioonid (Recall/Flash)* ² *15' *16	0: 900 ms 1: 700 ms 2: <600 ms > 3: 400 ms 4: 300 ms 5: 250 ms, *: 200 ms #: 160 ms 6: 110 ms 7: 100 ms 8: 90 ms 9: 80 ms	#121	19
Privaatsusrežiim (Privacy Mode)* ² *17	-	1: Sees (On) 0: <Väljas (Off)>	#194	-
Põhiseadme PIN (Base Unit PIN)* ²	-	<0000>	#132	32
Järgurirežiim (Repeater Mode)	-	1: Sees (On) 0: <Väljas (Off)>	#138	33
Registreerimine (Register)	Telefonitoru registreerimine (Register H.set)	-	#130	33
	Registreeringu tühistamine (Cancel Register)* ³	-	#131	33
Riik (Country)		1:<Muu (Other)> 2:Ceska rep. 3: Slovensko	#136	32
Elektrikatkestus (Power Failure)	-	1: <Automaatne (Auto)> 0: väljas (off)	#152	20
Keel (Language)	Ekraan (Display)	<English>	#110	16

*1 KX-TG8061

*2 Kui programmeerite need sätted ühelt telefonitorult, siis ei ole vaja programmeerida sama funktsiooni teiselt telefonitorult.

*3 Seda menüüd ei kuvata läbi menüüde kerides. See on kasutatav ainult otsekäsu koodide kasutamisel.

- *4 Kui valite seadme piirkonnasätteks (lk 32) “Česká rep.” või “Slovensko”, siis saab vaikesätteks valitud riigi puhul kehtiv vaikesäte.
- *5 Kui valite seadme piirkonnasätteks (lk 32) “Česká rep.” või “Slovensko”, siis on vaikesätteks “Sees” (On).
- *6 See funktsioon võimaldab seadmel automaatselt korrigeerida kuupäeva ja kellaega igal helistaja info vastuvõtmise korral.
Selle funktsiooni sisselülitamiseks valige “Helistaja numbrinäit” (“Caller ID”). Selle funktsiooni väljalülitamiseks valige “Käsitsi” (“Manual”). (Ainult helistaja numbrinäidu teenuse tellijatele.)
Selle funktsiooni kasutamiseks tuleb seadistada esmalt kuupäev ja kellaeg (lk 16).
- *7 KX-TG8051
- *8 Kutsungit ei saa välja lülitada äratuse, sisekõnede ja kaugotsingu jaoks.
- *9 Kui valite kutsungiks meloodia, siis kostab see veel mitu sekundit pärast seda, kui helistaja toru hargile paneb. Võite kõnele vastates kuulda valimistooni või vaikust liinil.
- *10 Käesolevas tootes kasutatakse eelseatud meloodiaid järgmise loaga: © 2011 Copyrights Vision Inc.
- *11 Vajutage , et valida, kas tapeeti kuvatakse koos kuupäeva ja kellaajaga või ilma. Vaikesättena kuvatakse koos kuupäeva ja kellaajaga.
- *12 Saate seadistada telefonitoru ekraani tagantvalgustuse laadimise ajaks.
 - “Sees” (“On”): Tagantvalgustus on sees (hämardatud).
 - “Väljas” (“Off”): Tagantvalgustus kustub pärast 10 s laadimist.
- *13 Lülitage see funktsioon välja, kui eelistate mitte kuulda klahvitoone numbrivalimisel ja klahvide vajutamisel, kaasa arvatud kinnitustoonid ja veatoonid.
- *14 Kui tellite helistaja numbrinäidu teenuse ja soovite näha ekraanil helistaja infot pärast telefonitoruga kõnele vastamist, siis lülitage see funktsioon välja.
- *15 Uuesti helistamise/erifunktsioonide viiteaeg sõltub telefonikeskjaamast või kodukeskjaamast. Pöörduge vajadusel oma kodukeskjaama teenusepakkuja poole.
- *16 Vaikesätted on järgmised, kui valite seadme piirkonnasätet muutes järgmised piirkonnakoodid (lk 32):

“Česká rep.” = 100 msec
“Slovensko” = 100 msec
- *17 Lülitage see funktsioon sisse, et teised kasutajad ei saaks liituda teie väliskõnedega.

Spetsiifiline programmeerimine

Äratus

Äratussignaal kostab seatud ajal 3 min ühel korral või iga päev. Äratussignaal on seadistatav eraldi iga telefonituru jaoks.

Tähtis!

- Seadistage eelnevalt kuupäev ja kellaaeg (lk 15).

1 #720

2 : Valige soovitud äratuse säte. → **OK**

"Väljas" ("Off")
Lülitab äratuse välja. Jätkake punktiga 6.
"Üks kord" ("Once")
Äratussignaal kostab üks kord seadistatud ajal.
"Iga päev" ("Daily")
Äratussignaal kostab iga päev seadistatud ajal. Jätkake punktiga 4.

3 Seadistage soovitud kuupäev ja kuu. →

OK

4 Seadistage soovitud kellaaeg. → **OK**

5 : Valige äratussignaalile soovitud toon. → **OK**

- Soovitame valida väliskõnede jaoks kasutatavast erineva kutsungitooni.

6 **OK** →

- Kui äratus on seadistatud, siis on ekraanil .

Märkus:

• Äratussignaali seiskamiseks vajutage või asetage telefonituru põhiseadmele või laadijale.

- Kui telefonituru on kasutuses, siis kostab äratussignaal alles siis, kui telefonituru lülitatakse uuesti ooteolekusse.

Öörežiim

Öörežiim võimaldab seadistada ajaperioodi, mil telefonituru ei helise väliskõnede sissetulekul. See funktsioon on kasulik ajal, kui te ei soovi, et teid segataks, näiteks magamise ajal. Öörežiimi saab seadistada eraldi iga telefonituru jaoks.

Telefoniraamatu kategooriafunktsiooni (lk 22) kasutades saab valida ka selliseid helistajate kategooriaid, kelle kõned alistavad öörežiimi ja kelle kõne sissetulekul telefonituru heliseb (ainult helistaja numbrinäidu teenuse kasutajatele).

Tähtis!

- Seadistage eelnevalt kuupäev ja kellaaeg (lk 16).
- Soovitame lisaks öörežiimi sisselülitamisele lülitada välja põhiseadme kutsungi (lk 27). (KX-TG8061)
- Kui olete seadistanud äratuse, siis kostab see isegi ajal, kui öörežiim on sisselülitatud.

Öörežiimi sisse ja välja lülitamine

1 #238

2 : Valige soovitud säte. → **OK**

- Kui valite "Väljas" ("Off"), siis vajutage väljumiseks .

3 Sisestage öörežiimi soovitud algusaja tunnid ja minutid. → **OK**

- 24-tunnise või 12-tunnise kellaaaja vormingu valimiseks ("Enne lõunat" ("AM") või "Pärast lõunat" ("PM")) vajutage **12/24**.

4 Sisestage öörežiimi soovitud lõpuaja tunnid ja minutid. → **OK**

5

- Kui öörežiim on seadistatud, siis on ekraanil .

Algus- ja lõpuaja muutmise

1 #237

2 Jätkake alates punktist 3 "Öörežiimi sisse ja välja lülitamine" lk 30.

Kutsungi viite seadistamine

See säte võimaldab telefoniturul heliseda öörežiimi ajal, kui helistaja laseb piisavalt kaua kutsuda. Telefonituru heliseb pärast seatud aja möödumist. Kui valite sätte "Ei helise" ("No Ringing"), siis ei helise telefonituru kunagi öörežiimi ajal.

1 #239

2 : Valige soovitud säte. → **OK** →

Märkus:

- See funktsioon ei tööta, kui automaatvastaja vastab kõnele. (KX-TG8061)

Öörežiimi alistavate kategooriate valimine

1 (keskmine pehme nupp) #241

2 : Valige soovitud kategooriad. →

- “√” on valitud kategooriate numbrite kõrval.
- Valitud kategooria tühistamiseks vajutage uuesti . “√” kaob ekraanilt.

3 →

Märkus:

- Punktis 2 saab kategooriaid valida ka järgmiselt:

Vajutage 1 kuni 9. →

Telefonitoru nime muutmise

Igale telefonitorule saab määrata kohandatud nime (“Bob”, “Köök” jne). See on kasulik telefonitorude vahel sisekõnede pidamiseks. Saate ka valida, kas ooteolekus telefonitoru ekraanil selle nime näidatakse või mitte.

Vaikesätteks on “Ei” (“No”). Kui valite “Jah” (“Yes”) ilma telefonitoru nimesid sisestamata, siis kuvatakse “Telefonitoru 1” (“Handset 1”) kuni “Telefonitoru 6” (“Handset 6”).

1 #104

2 Sisestage soovitud nimi (kuni 10 tähti, lk 47).

- Kui te nime ei sisesta, siis jätkake punktiga 3.

3

4 : Valige soovitud säte. → 2 korda

5

Sissetulevate kõnede keeld (ainult helistaja numbrinäidu teenuse tellijatele)

See funktsioon võimaldab seadmel tagasi lükata kõned määratud telefoninumbritelt, millele te ei soovi vastata, nagu rämpskõned. Kõne sissetulekul seade ei helise helistaja identifitseerimise ajal. Kui helistaja telefoninumber vastab kõnede keelu

nimekirja kirjele, siis saadab seade helistajale kinnist tooni ning katkestab siis kõne.

Tähtis!

- Kui seade võtab vastu kõne kõnede keelu nimekirja salvestatud numbrilt, siis kõne katkeb ning number registreeritakse helistajate nimekirja (lk 32) tähisega .

Soovimatute helistajate salvestamine

Saate kõnede keelu nimekirja salvestada kuni 30 telefoninumbrit.

Tähtis!

- Kõnede keelu nimekirja tuleb telefoninumber salvestada koos piirkonnakoodiga.

■ Helistajate nimekirjast:

1 [] →

2 : Valige kirje, mille soovite kõnede keelu nimekirja lisada. →

3 : “Blokeeritud helistaja” (“Caller Barred”) →

4 : “Jah” (“Yes”) → →

■ Telefoninumbreid sisestades:

1 #217 →

2 Sisestage telefoninumber (kuni 24 numbrikohta). →

- Numbri kustutamiseks vajutage .

3

Kõnede keelu nimekirja numbrite vaatamine, muutmise, kustutamine

1 #217

2 : Valige soovitud kirje.

- Väljumiseks vajutage .

3 Numbri muutmiseks:

~ → Muutke telefoninumbrit. → →

Numbri kustutamiseks:

→ : “Jah” (“Yes”) → →

Märkus:

- Numbrit muutes vajutage lisamiseks numbrivalimisklahve ja kustutamiseks .

Kõnepiirangu seadistamine

Saate keelata valitud telefonitorudelt teatud numbritele helistamise. Saate määrata kuni 6

Programmeerimine

keelatud telefoninumbrit ning valida, millistele telefonitorudele piirang kehtib. Kui salvestate siia piirkonnakoodi, siis ei saa määratud telefonitorudelt helistada ühelegi vastava piirkonnakoodiga telefoninumbri.

1 #256

2 Sisestage põhiseadme PIN-kood (vaikesäte: "0000").

• Kui unustate PIN-koodi, pöörduge volitatud hoolduskeskusesse.

3 : Määrake kindlaks, milliste telefonitorude suhtes keeld kehtib. →

• Ekraanile ilmuvad kõik põhiseadme juurde registreeritud telefonitorud.

• "✓" ilmub kõikide valitud telefonitorude numbrite kõrvale.

• Valitud telefonitoru tühistamiseks vajutage uuesti . "✓" kaob ekraanilt.

4

5 : Valige mälukoht. →

6 Sisestage keelatud telefoninumber või piirkonnakood (kuni 8 numbrikohta). →
→

• Keelatud numbri kustutamiseks vajutage

Märkus:

• Saate punktis 5 valida mäluksa kohaselt järgmiselt:

Vajutage 1 kuni 6. →

Põhiseadme PIN-koodi muutmine

Tähtis!

• Kui PIN-koodi muudate, märkige uus PIN üles. Seadmelt ei saa PIN-koodi kontrollida. Kui PIN-koodi unustate, siis pöörduge volitatud hoolduskeskusesse.

1 #132

2 Sisestage kehtiv 4-kohaline põhiseadme PIN (vaikesäte: "0000").

3 Sisestage uus 4-kohaline põhiseadme PIN.
→ →

Seadme piirkonnasätte muutmine/põhiseadme lähtestamine

1 #136

2 : Valige soovitud riik. →

"Other" = countries except Czech and Slovakia

"Česká rep." = Czech

"Slovensko" = Slovakia

3 : "Jah" ("Yes") → →

Märkus:

• Järgmised elemendid kustutatakse või lähtestatakse vaikesätetele:

– SMSi sätted (lk 26)

– Automaatvastaja sätted (KX-TG8061, lk 25)

– Aja korrigeerimine

– Põhiseadme kutsungi helitugevus (KX-TG8061)

– Põhiseadme edastusvõimsus

– Privaatsusrežiim

– Põhiseadme PIN-kood

– Valimistüüp

– Kõik SMSid

– Helistajate nimekiri

– Kõneposti teated

– Kõnepiirang

• Järgmised elemendid püsivad muutumatuna:

– Ekraani töökeel

– Kuupäev ja kellaaeg

– Telefonitoru nimi

– Järgurirežiim

– Salvestised (kaasa arvatud isiklik tervitusteade ja helistajate jäetud teated (KX-TG8061))

– Kõne jälgimine (KX-TG8061)

– Kõnede keelu nimekiri

• Kui valite punktis 2 soovitud riigi, siis asendatakse järgmiste funktsioonide vaikesätted valitud riigi puhul kehtivate vaikesätetega:

– Erifunktsioonide viiteaeg (lk 28)

– Sõnumikeskused 1 ja 2 (lk 26)



– SMS sees/väljas (lk 26)

• Vastavalt punktis 2 valitud riigile muutub automaatvastaja teadustamiskeel järgmiselt (KX-TG8061):

– "Other" = English

– "Česká rep." = Czech

– "Slovensko" = Slovak

- Pärast seadme piirkonnasätte muutmist/põhiseadme lähtestamist ilmub telefonitoru ekraanile hetkeks . See on normaalne. Telefonitoru saab kasutada kohe, kui ekraanile ilmub .

Seadme registreerimine

Lisaseadmete kasutamine

Lisatelefonitorud

Ühe põhiseadme juurde saab registreerida kuni 6 telefonitoru.

Tähtis!

- Leheküljel 4 on nimetatud selle seadmega kasutamiseks soovitava lisatelefonitoru mudel. Muud tüüpi telefonitoru mudeli kasutamisel ei pruugi teatud toimingud (telefonitoru sätted, põhiseadme sätted jne) olla kasutatavad.

Telefonitoru registreerimine põhiseadme juurde

Komplekti kuuluv telefonitoru ja põhiseade on eelregistreeritud. Kui mingil põhjusel ei ole telefonitoru põhiseadme juurde registreeritud (näiteks kui  on ekraanil isegi siis, kui telefonitoru on põhiseadme lähedal), siis registreerige telefonitoru uuesti.

1 Telefonitoru:

 #130

2 Põhiseade:

Jätka teie mudeli jaoks ettenähtud toiminguga.

■ KX-TG8051



Hoidke  umbes 5 s vajutatuna. (registreerimistsoon puudub)

■ KX-TG8061

Hoidke  umbes 5 s vajutatuna, kuni kostab registreerimistsoon.

- Kui kõik registreeritud telefonitorud hakkavad helisema, siis vajutage seiskamiseks uuesti  ja korrake siis seda toimingut.
- Järgmine toiming tuleb lõpetada 90 s jooksul.

3 Telefonitoru:

 → Oodake, kuni ekraanile ilmub “Põhiseadme PIN” (“Base PIN”). → Sisestage põhiseadme PIN-kood (vaikesäte: “0000”). → 

- Kui PIN-koodi unustate, pöörduge lähimasse volitatud hoolduskeskusesse.
- Telefonitoru edukal registreerimisel ilmub ekraanile .

Märkus:

- Registreerimise ajal on kõikide registreeritud telefonitorude ekraanil “Põhiseadmel registreerimine pooleli” (“Base in registering”).
- Lisatelefonitoru ostes lugege selle paigaldusjuhendit info saamiseks registreerimise kohta.

Telefonitoru registreeringu tühistamine



Telefonitoru saab tühistada oma registreeringu või teiste telefonitorude registreeringu, mis on registreeritud sama põhiseadme juurde. See võimaldab telefonitorul lõpetada raadioside süsteemiga.

1  #131

- Ekraanile ilmuvad kõik põhiseadme juurde registreeritud telefonitorud.

2 : Valige tühistamist vajav telefonitoru. →



3 : “Jah” (“Yes”) → 

- Kostab kinnitustoon.
- Oma registreeringut tühistades ei kosta piisku.

4 

Põhiseadme leviulatuse suurendamine

Saate DECT-järgurit kasutades suurendada põhiseadme signaali ulatust. Kasutage ainult lk 4 nimetatud Panasonicu DECT-järgurit. Saate üksikasjalikku infot Panasonicu seadmete müüjalt.



Tähtis!

- Enne järguri registreerimist selle põhiseadme juurde tuleb lülitada sisse järgurirežiim.
- Ärge kasutage korraga mitut järgurit.



Järgurirežiimi sisselülitamine

1  #138

Programmeerimine

2 : Valige soovitud säte. →  → 

Märkus:

- Pärast järgurežiimi sisse või välja lülitamist ilmub hetkeks  telefonitoru ekraanile. See on normaalne. Telefonitoru saab jälle kasutada, kui ekraanile ilmub .

DECT-järguri (KX-A405) registreerimine põhiseadme juurde

Märkus:

- Kasutage sellist järgurit, mida ei ole veel muu seadme juurde registreeritud. Kui järgur on registreeritud muu seadme juurde, siis lugege DECT-järguri paigaldusjuhendit, et selle aktiivne registreering tühistada.

1 Põhiseade:

Jätkake teie mudeli jaoks ettenähtud toiminguga.

■ KX-TG8051

Hoidke  umbes 5 s vajutatuna.
(registreerimistoon puudub)

■ KX-TG8061

Hoidke  umbes 5 s vajutatuna, kuni kostab registreerimistoon.

- Järgmine toiming tuleb lõpetada 90 s jooksul.

2 DECT-järgur:

Ühendage toiteadapter ja oodake, kuni tähised i ja  süttivad roheliselt põlema.

3 Põhiseade:

Registreerimisrežiimist väljumiseks vajutage .

- Registreerimistooni väljastamine lakkab. (KX-TG8061)

Helistaja numbrinäidu teenuse kasutamine

Tähtis!

• See seade on ühilduv helistaja numbrinäidu teenusega. Helistaja numbrinäidu teenuse funktsioonide kasutamiseks tuleb helistaja numbrinäidu teenus tellida. Saate täpset infot oma teenusepakkujalt/telefonifirmalt.

Helistaja numbrinäidu teenuse funktsioonid

Väliskõne sissetulekul ilmub ekraanile helistaja telefoninumber.

Helistajate nimekirja registreeritakse info viimase 50 helistaja kohta alates kõige hilisemast kuni kõige vanemani.

• Kui seade ei saa helistaja infot vastu võtta, siis ilmub järgmine teade:

– “Väljastpoolt piirkonda” (“Out of Area”):

Teile helistatakse piirkonnast, kus ei pakuta helistaja numbrinäidu teenust.

– “Salastatud number” (“Private Caller”):

Helistaja palus enda kohta infot mitte saata.

• Kui seade on ühendatud kodukeskjaama süsteemiga, siis ei pruugi seade helistaja infot nõuetekohaselt vastu võtta. Pöörduge oma kodukeskjaama teenusepakkuja poole.

Vastamata kõned

Kui kõnele ei vastata, siis käsitleb seade seda vastamata kõnena ning ekraanile ilmub

☞. See annab teile märku, kas peaksite vaatama helistajate nimekirja, et näha, kes teile äraolekul helistas.

☞ kaob ekraanilt ka juhul, kui helistajate nimekirjast vaadatakse vaid ühe vastamata kõne kirjet (lk 32). Järgmise kõne sissetulekul ilmub ☞ jälle ekraanile.

Märkus:

• ☞ kaob ooteoleku kuvalt ka juhul, kui on vaatamata vastamata kõnesid, kui mõnel registreeritud telefonitorul tehakse üks järgmistest toimingutest:

– Telefonitoru asetatakse põhiseadmele või laadijale.

– Telefonitorul vajutatakse [✕⓪].

Telefoniraamatu nime näitamine

Kui vastuvõetud helistaja info vastab

telefoniraamatusse salvestatud telefoninumberile, siis ilmub ekraanile ning registreeritakse helistajate nimekirja telefoniraamatusse salvestatud nimi.

Kategooria kutsungitoon

See funktsioon aitab erinevaid helistajate kategooriate jaoks erinevaid kutsungitooni kasutades tuvastada, kes helistab.

Telefoniraamatusse kirjet lisades saate määrata selle soovitud kategooria alla (lk 22).

Kategooria alla kuuluvalt helistajalt kõne sissetulekul kasutatakse pärast helistaja kohta info kuvamist teie valitud kategooria kutsungitooni. Kui valite sätte “Vaikekutsung” (“Default Ringer”), siis kasutab seade selle kategooria helistajatelt kõnede sissetulekul teie seadistatud kutsungitooni (lk 27).

Vaikesätteks on “Vaikekutsung” (“Default Ringer”).

1 [☑] (vasak pehme nupp) → [☑]

2 [☑]: “Kategooria” (“Category”) → [OK]

3 [☑]: Valige soovitud kategooria. → [OK]

4 [☑]: Valige kategooria kutsungitooni aktiivne säte. → [OK]

5 [☑]: Valige soovitud kutsungitoon. → [OK]

6 [✕⓪]

Helistajate nimekirja

Tähtis!

• Korraga saab helistajate nimekirja vaadata ainult 1 isik.

• Hoolitsege, et seadmel on seadistatud õige kuupäev ja kellaaeg (lk 16).

Helistajate nimekirja vaatamine ja selles olevale kirjele helistamine

1 [◀] (☞)

2 Vajutage [V] alates kõige hilisemast kõnest otsimiseks või [^] alates kõige vanemast kõnest otsimiseks.

• Vajutage mitme kirje kuvamise režiimis a üksikasjaliku info vaatamiseks helistaja kohta.

3 Tagasi helistamiseks vajutage [☞].

Väljumiseks vajutage [✕⓪].

Helistaja numbrinäidu teenus

Märkus:

- Kui kirjet on juba vaadatud või kirjele tagasi helistatud, siis on ekraanil "√" isegi juhul, kui seda tehti teiselt telefonitorult.
- Kui kirje vastab kõnede keelu nimekirja kirjele, siis on number registreeritud tähisega  (lk 31).

Helistaja telefoninumbri muutmise enne tagasihelistamist

1 [] ()

2 []: Valige soovitud kirje.

3  → Muutke numbrit.

- Lisamiseks vajutage numbrivalimisklahvi (0 kuni 9) ja kustutamiseks vajutage .

4 []

Valitud helistaja info kustutamine

1 [] ()



2 []: Valige soovitud kirje.

3  → []: "Jah" ("Yes") →  →

[] ()

Kõikide helistajate info kustutamine

1 [] ()

2  → []: "Jah" ("Yes") →  →

[] ()

Helistaja info salvestamine telefoniraamatusse

1 [] ()

2 []: Valige soovitud kirje. → 

3 []: "Telefoniraamat" ("Phonebook") →



4 Nime salvestamiseks jätkake alates punktist 2 "Kirjete lisamine" lk 21.

SMSi kasutamine

SMS võimaldab saata ja vastu võtta tekstisõnumeid teiste tavatelefonide ja mobiiltelefonidega, mis toetavad ühilduivaid SMS-võrke ja -funktsioone.

Tähtis!

- SMSi funktsioonide kasutamiseks peate:
 - tellima helistaja numbrinäidu ja/või vastava teenuse nagu SMS-teenuse.
 - kontrollima, et SMS on sisselülitatud.
 - kontrollima, et salvestatud on õiged sõnumikeskuse numbrid.
- Saate üksikasjalikku infot nende teenuste kasutatavuse kohta oma teenusepakkujalt/telefonifirmalt.

Märkus:

- Salvestada saab kuni 47 sõnumit (160 tähemärki sõnumi kohta). Koguarv võib olla üle 47, kui sõnumite pikkus on alla 160 tähemärgi sõnumi kohta.
- Kui seade on ühendatud kodukeskjaama süsteemiga, siis ei pruugi olla võimalik SMSi funktsioone kasutada.

SMSi sisse ja välja lülitamine

1 #138

2 : Valige soovitud säte. → →

SMSi sõnumikeskuse numbrite salvestamine

SMSide saatmiseks ja vastuvõtmiseks tuleb salvestada SMSi sõnumikeskuste numbrid.

Tšehhi Vabariigi klientidele:

Sõnumikeskuse numbrid (kasutatavad Telefonica O2 pakutavate SMSi teenuste jaoks) on sellesse seadmesse eelprogrammeeritud. Saate neid vajadusel muuta.

Slovakkia klientidele:

Sõnumikeskuse numbrid (kasutatavad Slovak Telecom - T-Com pakutavate SMSi teenuste jaoks) on sellesse seadmesse eelprogrammeeritud. Saate neid vajadusel muuta.

- Saate täpsemat infot oma teenusepakkujalt/telefonifirmalt.
- Kui muudate seadme piirkonnasädet/lähtestate põhiseadme, siis kustutatakse sõnumikeskuste numbrid või need muutuvad (lk 24). Sel juhul salvestage numbrid vajadusel uuesti.

1 “Sõnumikeskus1” (“Message Centre1”) salvestamiseks:

#351

“Sõnumikeskus2” (“Message Centre2”) salvestamiseks:

#352

2 Muutke numbrit vastavalt vajadusele. →

→

Märkus:

- Kodukeskjaama kasutajatele:
 - Peate sõnumikeskuse 1 numbril algusesse lisama kodukeskjaama liinilepääsu numbrit ja pausi.
 - Kui kasutate SMSi jaoks ainult sõnumikeskuse 1 numbrit, siis salvestage sõnumikeskuse 1 number nagu see on (ilma liinilepääsu numbrit ja pausi lisamata) sõnumikeskusele 2.

Sõnumi saatmine

Uue sõnumi kirjutamine ja saatmine

1 #350

2 : “Loo” (“Create”) →

3 Sisestage sõnum. →

• Tärkide sisestamise režiimi muutmiseks vajutage / (lk 44).

4 Sisestage saaja telefoninumber (kuni 20 numbrikohta). →

Uuestivalimise nimekirja kasutamine:

[>] () → : Valige telefoninumber. → 2 korda

Helistajate nimekirja kasutamine:

[<] () → : Valige soovitud kirje. → 2 korda

Telefoniraamatu kasutamine:

→ : Valige soovitud telefoniraamatu kirje.

→ 2 korda

SMS (tekstisõnumiteenus)

5 Sõnumi salvestamiseks valige “Jah”

(“Yes”). → **OK**

6 Sõnumi saatmiseks vajutage **OK**.

• Saatmise tühistamiseks vajutage [**X**].

Märkus:

• See seade toetab kuni 612 tähemärgi pikkuseid SMS-e, ent saadetav/vastuvõetav tähemärkide maksimaalne arv võib olla piiratud SMS-i teenusepakkuja/telefonifirma poolt. Saate täpset infot oma SMS-i teenusepakkujal/telefonifirmalt.

• Kui teie sõnum sisaldab üle 160 tähemärgi, siis on tegemist pika sõnumiga ning ekraanile ilmub “**@@Pikk tekst@@**” (“**@@Long Text@@**”). Teie

teenusepakkuja/telefonifirma võib käsitleda pikki sõnumeid teistest sõnumitest erinevalt. Saate täpset infot oma teenusepakkujal/telefonifirmalt.

• Kui telefon on ühendatud kodukeskjaamaga, siis salvestage kodukeskjaama liinilepääsu number (lk 39).

Salvestatud sõnumi muutmine/saatmine

1 [**☰**] → [**✉**] → **OK**

2 [**↩**]: “**Saatmisnimekiri**” (“**Send List**”) →

OK

3 Salvestatud sõnumi valimiseks ja lugemiseks vajutage **3** [**V**] või [**^**]. → **OK**

4 Sõnumi muutmiseks:

[**☰**] → [**↩**]: “**Muuda sõnumit**” (“**Edit Message**”) → **OK**

→ Jätkake punktist 3 “Uue sõnumi kirjutamine ja saatmine” lk 37.

Sõnumi saatmiseks:

[**☰**] → [**↩**]: “**Saada**” (“**Send**”) → **OK**
→ Hoidke [**C**] vajutatuna kõikide numbrite kustutamiseks. →

Jätkake punktist 4 “Uue sõnumi kirjutamine ja saatmine” lk 37.

Salvestatud sõnumite kustutamine

1 [**☰**] → [**✉**] → **OK**

2 [**↩**]: “**Saatmisnimekiri**” (“**Send List**”) → **OK**

3 [**↩**]: Valige sõnum. → **OK**

4 [**☰**] → [**↩**]: “**Kustuta**” (“**Erase**”) → **OK**

• Kõikide sõnumite kustutamiseks valige “**Kustuta kõik**” (“**Erase All**”). → **OK**

5 [**↩**]: “**Jah**” (“**Yes**”) → **OK** → [**X**]

Sõnumi vastuvõtmine

SMS-i vastuvõtmisel:

– Ekraanile ilmub teade “**SMS-i vastuvõtmine**” (“**Receiving SMS Message**”).

– Kostab toon (kui telefonitoru kutsung on sisselülitatud).

– Ekraanile ilmub [**✉**] koos uute (lugemata) SMS-ide koguarvuga.

Vastuvõetud sõnumi lugemine

1 [**☰**] → [**✉**] → **OK**

2 [**↩**]: “**Vastuvõetud sõnumid**” (“**Receive List**”) → **OK**

3 [**↩**]: Valige sõnum.

• Juba loetud sõnumid on märgistatud tähisega “**✓**” isegi juhul, kui neid loeti teiselt telefonitorult.

• Sõnumi kustutamiseks vajutage [**X**]. → [**↩**]: „**Jä**” → **OK**

4 Vajutage **OK** sõnumi lugemiseks.

Märkus:

• Sõnumi saatjale helistamiseks vajutage [**↩**].

Sõnumile vastamine

1 Vajutage vastuvõetud sõnumi lugemise ajal [**☰**].

2 [**↩**]: “**Vasta**” (“**Reply**”) → **OK**

3 Sisestage sõnum (lk 44). → **OK**

4 Muutke vajadusel saaja telefoninumbrit. → **OK**

5 Jätkake punktist 5 “Uue sõnumi kirjutamine ja saatmine” lk 37.

Sõnumi muutmine/edasisaatmine

1 Vajutage vastuvõetud sõnumi lugemise ajal [**☰**].

2 [**↩**]: “**Muuda sõnumit**” (“**Edit Message**”) → **OK**

3 Jätkake punktist 3 “Uue sõnumi kirjutamine ja saatmine” lk 37.

Vastuvõetud sõnumite kustutamine

1 Vajutage vastuvõetud sõnumi lugemise ajal [**☰**].

2 [☺]: “Kustuta” (“Erase”) → **OK**

• Kõikide sõnumite kustutamiseks valige “Kustuta kõik” (“Erase All”). → **OK**

3 [☺]: “Jah” (“Yes”) → **OK** → [🔍📞]

Saatja numbri telefoniraamatusse salvestamine

1 Vajutage vastuvõetud sõnumi lugemise ajal **[E]**.

2 [☺]: “Lisa telefoniraamatusse” (“Add Phonebook”) → **OK**

3 Nime salvestamiseks jätkake alates punktist 2 “Kirjete lisamine” lk 22.

Saatja numbri muutmine enne talle tagasihelistamist

1 Vajutage vastuvõetud sõnumi lugemise ajal **[E]**.

2 [☺]: “Muuda ja helista” (“Edit & Call”) →

OK

3 Muutke numbrit. → [↩]

Muud sätted

Kodukeskjaama liinilepääsu numbri salvestamine (ainult kodukeskjaama kasutajatele)

Salvestage kodukeskjaama liinilepääsu number (kuni 4 numbrikohta), et SMS-e saaks nõuetekohaselt saata. Kodukeskjaama liinilepääsu number kustutatakse SMS-i saatmisel telefoniraamatu või uuestivalimise nimekirja kirjetele. Vaikesätteks on “Väljas” (“Off”).

1 **[E]** #356

2 [☺]: “Sees” (“On”) → **OK**

3 Sisestage vajadusel kodukeskjaama liinilepääsu kood ja paus. → **OK** → [🔍📞]

Automaatvastaja

Kasutatav järgmiste mudelitega:
KX-TG8061

Automaatvastaja saab vastata kõnedele ja salvestada teateid, kui te ei saa ise telefonile vastata.

Saate ka seadistada seadme esitama tervitusteadet, ent helistaja jäetavat teadet mitte salvestama. Valige sel juhul salvestusaja sätteks "Ainult tervitusteade" ("Greeting Only") (lk 44).

Tähtis!

- Juurdepääs automaatvastajale (teadete kuulamiseks, tervitusteate salvestamiseks jne) on korraka ainult ühel isikul.
- Kui helistaja jätab teate, siis salvestab seade teate vastuvõtmise päeva ja kellaaja. Hoolitsuge, et kuupäev ja kellaag on seadistatud õigesti (lk 16).

Mälumaht (kaasa arvatud isiklik tervitusteade)

Kogusalvestusmaht on umbes 15 min.
Salvestada saab kuni 64 teadet.

Märkus:

- Kui teadete mälu saab täis:
 - "Teadete mälu on täis" ("Messages Full") ilmub telefonitoru ekraanile.
 - Põhiseadmel vilgub kiiresti sisselülitatud automaatvastaja tähis, kui automaatvastaja on sisselülitatud.
 - Teadete loendur vilgub põhiseadmel, kui automaatvastaja on sisselülitatud.
 -  ja uute teadete koguarvu ei näidata telefonitorul isegi juhul, kui automaatvastaja on sisselülitatud.
 - Kui kasutate eelsalvestatud tervitusteadet, siis lülitub seade automaatselt teisele eelsalvestatud tervitusteatele, millega palutakse helistajal hiljem uuesti helistada.
 - Kui olete salvestanud isikliku tervitusteate, siis esitab seade helistajatele ikka sama teadet isegi juhul, kui nende jäetavaid teateid ei saa enam salvestada.

Automaatvastaja sisse ja välja lülitamine

Automaatvastaja on seadme tarnimisel sisselülitatud.

Põhiseade

Vajutage [>] automaatvastaja sisse või välja lülitamiseks.

- Automaatvastaja sisselülitamisel:
 - Sisselülitatud automaatvastaja tähis süttib.
 - Teadete loendur näitab teadete koguarvu (vanad ja uued).

Telefonitoru

1 Sisselülitamiseks:

 #327

Väljalülitamiseks:



 #328

2 []



Märkus:

- Kui automaatvastaja on sisselülitatud, siis on akuikooni kõrval .

Kõne jälgimine

Saate jälgida kõnet läbi telefonitoru kõlari, sellal kui helistaja jätab teadet. Kõlari helitugevuse reguleerimiseks vajutage korduvalt [>] või [V]. Kõnele vastamiseks vajutage telefonitorul []. Kõne jälgimise saab seadistada iga telefonitoru jaoks. Vaikesätteks on "Sees" ("On").

1  #310

2 []: Valige soovitud säte. →  → []

Tervitusteade

Kui seade vastab kõnele, kuuleb helistaja tervitusteadet.

Saate kasutada:

- isiklikku tervitusteadet või
- eelsalvestatud tervitusteadet.

Isikliku tervitusteate salvestamine

1 #302

2 : “Jah” (“Yes”) → **OK**

3 Pärast piiksu hoidke telefonitoru umbes 20 cm kaugusel ja rääkige selgel häälel mikrofoni (kuni 50 s).

4 Salvestamise lõpetamiseks vajutage .

5

Eelsalvestatud tervitusteate kasutamine

Seadmel on 2 eelsalvestatud tervitusteadet:

– Kui isikliku tervitusteate kustutate või seda ei salvesta, siis esitab seade helistajale eelsalvestatud tervitusteate, millega palutakse neil teade jätta.

– Kui teate salvestusajaks (lk 44) on seadistatud “Ainult tervitusteade” (“Greeting Only”), siis ei salvesta seade helistajate jäetavaid teateid ning esitab neile erineva eelsalvestatud tervitusteate, millega palutakse hiljem uuesti helistada.

Tagasi eelsalvestatud tervitusteate kasutamisele lülitumine

Kui soovite pärast isikliku tervitusteate salvestamist kasutada eelsalvestatud tervitusteadet, siis peate isikliku tervitusteate kustutama.

1 #304

2 **OK** →

Tervitusteate esitamine

1 #303

2

Teadete kuulamine põhiseadmelt

[▶] vilgub põhiseadmelt, kui seade on salvestanud uusi teateid.

Vajutage [▶].

- Põhiseade esitab uusi teateid, kui uusi teateid on salvestatud.
- Põhiseade esitab kõiki teateid, kui uusi teateid ei ole salvestatud.

Automaatvastaja kasutamine teadete kuulamise ajal

Klahv	Toiming
[+]või[-]	Kõlari helitugevuse reguleerimine
[◀◀]	Teate kordamine*1
[▶▶]	Teate vahelejätmine
[■]	Esituse seiskamine
[X]	Esitatava teate kustutamine

*1 Teate esimese 5 s jooksul vajutamisel esitatakse eelmist teadet.

Kõikide teadete kustutamine

Vajutage 2 korda [X] ajal, kui seade ei ole kasutuses.

Automaatvastaja

Teadete kuulamine telefonitorult



Kui seade on salvestanud uusi teateid, on telefonitoru ekraanil  koos uute teadete koguarvuga.

1 Uute teadete kuulamiseks:

 #323

Kõikide teadete kuulamiseks:

 #324

2 Kui olete lõpetanud, siis vajutage [ ].

Märkus:

• Vastuvõtjale ümberlülitumiseks vajutage

[].

Teadete kuulamine teadete loendist



Saate valida esitatava teate.



1  (keskmine pehme nupp) #329

2 [r]: Valige soovitud kirje teadete loendist. →



• Saate valitud teate järgmiselt kustutada:

 → []: “Jah” (“Yes”) → 



4 Lõpetamisel vajutage [ ].



Märkus:

• Kui teadet on juba kuulatud, siis on ekraanil “√” isegi juhul, kui seda tehti teiselt telefonitorult.

• “Teade” (“Message”) on näidatud teadete loendis, kui seade ei saa võtta vastu helistaja infot.

Automaatvastaja kasutamine



 → []: “Automaatvastaja” (“Answer System”) → 



Klahv	Toiming
[] või []	Vastuvõtja/kõlari helitugevuse reguleerimine (esituse ajal)
1 vai ◀	Teate kordamine (esituse ajal)*1
2 vai ▶	Teate vahelejätmise (esituse ajal)
3	Sätete menüüsse sisenemine
4	Uute teadete esitamine
5	Kõikide teadete esitamine

6	Tervitusteate esitamine
7 6	Tervitusteate salvestamine
8	Automaatvastaja sisselülitamine
	Teate esitamise ajutine seiskamine (paus)*2
9 vai ■	Salvestamise/esitamise seiskamine
0	Automaatvastaja väljalülitamine
*4	Esitatava teate kustutamine
*5	Kõikide teadete kustutamine
*6	Tagasi eelsalvestatud tervitusteate kasutamisele lülitumine

*1 Teate esimese 5 s jooksul vajutamisel esitatakse eelmist teadet, välja arvatud esitamisel teadete loendist.

*2 Teate esitamisel teadete loendist seiskab seade teate esituse ja ekraanile ilmub uuesti teadete loend.



*3 Esituse jätkamiseks: []: “Esita” (“Play”) → 

*4 Kustutada saab ka järgmiselt:  → []: “Jah” (“Yes”) → 

Tagasi helistamine (ainult helistaja numbrinäidu teenuse kasutajatele)

Saate teadet kuulates helistada helistajale tagasi, kui kõnega on võetud vastu helistaja info.

1 Vajutage  esituse ajal.

2 []: Helista tagasi” (“Call Back”) → 

Numbri muutmise enne tagasihelistamist

1 Vajutage  esituse ajal.

2 []: “Muuda ja helista” (“Edit & Call”) → 

3 Muutke numbrit. → []

Kõikide teadete kustutamine

1 #325

2 : "Jah" ("Yes") → →

Kaugjuhtimine

Saate muult toonvalimisega telefonilt helistada oma telefoninumbrile ning juhtida sellelt seadme tööd teadete kuulamiseks või automaatvastaja sätete muutmiseks.

Kaugpöörduskood

Automaatvastaja kaugjuhtimiseks tuleb sisestada 3-kohaline kaugpöörduskood. See kood takistab volitamata isikuid kaugjuhtimise teel teie teateid kuulamast.

Tähtis!

• Automaatvastaja kaugjuhtimiseks tuleb esmalt seadistada kaugpöörduskood.

1 #306

2 Kaugjuhtimise sisselülitamiseks sisestage soovitud 3-kohaline kaugpöörduskood.

3 →

Kaugjuhtimise deaktiveerimine

Vajutage * punktis 2 "Kaugpöörduskood" lk 39.

• Sisestatud kaugpöörduskood kustutatakse.

Automaatvastaja kaugjuhtimine

1 Helistage oma telefoninumbrile toonvalimisega telefonilt.

2 Kui seade alustab tervitusteate esitamist, sisestage oma kaugpöörduskood.

3 Sisestage kaugjuhtimiskäsu.

4 Lõpetage kõne, kui lõpetate automaatvastaja kaugjuhtimise.

Kaugjuhtimiskäsed

Klahv	Toiming
1	Teate kordamine [^] (esituse ajal)*1
2	Teate vahelejätmise (esituse ajal)
4	Uute teadete esitamine
5	Kõikide teadete esitamine
6	Tervitusteate esitamine
7	Tervitusteate salvestamine
9	Salvestamise/esitamise seiskamine
0	Automaatvastaja väljalülitamine
*4	Esitatava teate kustutamine
*5	Kõikide teadete kustutamine
*6	Tagasi eelsalvestatud tervitusteate kasutamisele pöördumine (tervitusteate esitamise ajal)
*#	Kaugjuhtimise lõpetamine (või lõpetage kõne)

*1 Teate esimese 5 s jooksul vajutamisel esitatakse eelmist teadet.

Automaatvastaja kaugjuhtimise teel sisselülitamine

Kui automaatvastaja on väljalülitatud, siis saate selle kaugjuhtimise teel sisse lülitada.

1 Helistage oma telefoninumbrile toonvalimisega telefonilt.

2 Laske telefonil 9 korda kutsuda.

• Kostab pikk piiksu.

3 Sisestage oma kaugpöörduskood 10 s jooksul pärast pikka piiksu.

• Seade esitab tervitusteate.

• Saate kõne lõpetada või sisestada uuesti oma kaugpöörduskoodi ja alustada seadme kaugjuhtimist (lk 43).

Automaatvastaja seadistused

Kutsungite arv, enne kui seade vastab kõnele

Saate valida, mitu korda seade enne kõnele vastamist kutsub – “Kutsungite arv” (“Number of Rings”). Saate valida 2-6 kutsungit või sätte “Automaatne” (“Auto”).

Vaikesätteks on “4 kutsungit” (“4 Rings”).

“Automaatne” (“Auto”): Seadme automaatvastaja vastab kõnele teise kutsungi lõpus, kui salvestatud on uusi teateid, või viienda kutsungi lõpus, kui uusi teateid ei ole. Kui helistate oma telefoninumbri muult telefonilt uute teadete kuulamiseks (lk 43), siis teate, et uusi teateid ei ole, kui telefon kutsub kolmandat korda. Saate siis kõne lõpetada, ilma et peaksite selle eest tasuma.

1 #211

2 : Valige soovitud säte. → →

Kõneposti teenuse kasutajatele

Kõneposti saamiseks ja automaatvastaja nõuetekohaseks kasutamiseks pange tähele järgmist:

- Kui soovite kasutada pigem oma teenusepakkuja/telefonifirma pakutud kõnepostiteenust (lk 45) kui seadme automaatvastajat, siis lülitage automaatvastaja välja (lk 40).
- Kui soovite kasutada pigem seadme automaatvastajat kui oma teenusepakkuja/telefonifirma pakutavat kõnepostiteenust, siis pöörduge oma teenusepakkuja/telefonifirma poole oma kõnepostiteenuse deaktiveerimiseks.

Kui teie teenusepakkuja/telefonifirma ei saa seda teha, siis:

– Seadistage seadme “Kutsungite arv” (“Number of Rings”) nii, et selle seadme automaatvastaja vastab kõnele enne, kui seda teeb teie teenusepakkuja/telefonifirma kõnepostiteenus. Peate enne selle sätte muutmist kontrollima mitme kutsungikorra järel aktiveerub teie teenusepakkuja/telefonifirma pakutav kõnepostiteenus.

– Muutke kõnepostiteenuse kutsungite arvu nii, et automaatvastaja saab kõnele esimesena vastata. Pöörduge selleks oma teenusepakkuja/telefonifirma poole.

Helistaja salvestusaeg

Saate muuta igale helistajale määratud maksimaalset teate salvestusaega.

Vaikesätteks on “3 min” (“3 Minutes”).

1 #305

2 : Valige soovitud säte. → →

Sätte “Ainult tervitusteade” (“Greeting Only”) valimine

Saate valida sätte “Ainult tervitusteade” (“Greeting Only”), mille puhul esitab seade helistajatele tervitusteate, ent helistajate jäetavaid teateid ei salvesta.

Valige “Ainult tervitusteade” (“Greeting Only”) punktis 2 “Helistaja salvestusaeg” lk 44.

Märkus:

- Sätte “Ainult tervitusteade” (“Greeting Only”) valimisel:

– Seade esitab eelsalvestatud tervitusteate, mis on ettenähtud kasutamiseks ainult tervitusteate esitamisel, kui te vastavat tervitusteadet ise ei salvesta. Sellega palutakse helistajal hiljem uuesti helistada. – Kui soovite kasutada isiklikku teadet, siis salvestage selline, mis on ettenähtud kasutamiseks ainult tervitusteatenähtena ning millega te palute helistajal hiljem uuesti helistada (lk 41).

Kõnepostiteenus

Kõnepost on teie teenusepakkuja/telefonifirma pakutav automaatvastamisteenus. Pärast selle teenuse tellimist vastab teie teenusepakkuja/telefonifirma kõnepostisüsteem teie eest kõnedele, kui te ei saa telefonile vastata või kui liin on kinni. Teated salvestab teie teenusepakkuja/telefonifirma, mitte teie telefon. Kui teile on uusi teateid, siis on telefonitoru ekraanil , kui teie teenusepakkuja/telefonifirma pakub ka teadetest märkuandmise teenust. Saate selle teenuse kohta täpsemat infot oma teenusepakkujalt/telefonifirmalt.

Tähtis!

- Kui  jääb ekraanile ka pärast uute teadete kuulamist, siis hoidke selle ekraanilt kaotamiseks # 2 s vajutatuna.
- Kui soovite kasutada pigem oma teenusepakkuja/telefonifirma pakutud kõnepostiteenust kui seadme automaatvastajat, siis lülitage automaatvastaja välja (lk 40). Täpsem info lk 44. (KX-TG8061)

Sisekõned

Telefonitorude vahel saab pidada sisekõnesid.

Märkus:

- Kui teile tuleb sisekõne ajal väliskõne, siis kuulete kaht tooni. Kõnele vastamiseks vajutage [✕⓪] ja siis [↶].
- Kui saadate telefonitorule sisekõne kutsungi, siis kutsutav telefonitoru piibitab 1 min.

Sisekõne tegemine

1 [☰] → [☎]

2 [⚡]: Valige soovitud seade. → **OK**

- Kutsungi saatmise lõpetamiseks vajutage [✕⓪].

3 Vajutage [✕⓪], kui rääkimise lõpetate.

Sisekõnele vastamine

1 Vajutage kutsungile vastamiseks [↶].

2 Vajutage [✕⓪], kui rääkimise lõpetate.

Telefonitoru lokaator

Saate kadunud telefonitoru leidmiseks kaugotsingut kasutada.

1 **Põhiseade:** Vajutage [☎].

- Kõik registreeritud telefonitorud piibitavad 1 min.

2 **Kaugotsingu lõpetamiseks:**

Põhiseade: Vajutage [☎].

Telefonitoru: Vajutage [✕⓪].

Kõnede edastamine, konverentskõned

2 telefonitoru vahel saab edastada väliskõnesid ning 2 telefonitoru ja 1 väljast helistaja vahel saab pidada konverentskõnet.

1 Väliskõne ajal vajutage [☎] kõne ootele jätmiseks.

2 [⚡]: Valige soovitud seade. → **OK**

3 Oodake, et kutsungi saaja vastab.

- Kui kutsungi saaja ei vasta, siis vajutage [↶] tagasi väliskõnele pöördumiseks.

4 Edastamise lõpuleviimiseks:

Vajutage [✕⓪].

- Väliskõne edastatakse teisele telefonitorule.

Konverentskõne pidamine:

[☰] → [⚡]: “Konverents” (“Conference”) →

OK

- Konverentskõne lõpetamiseks vajutage [✕⓪]. Teised 2 poolt saavad telefonivestlust jätkata.

• Väliskõne ootele jätmiseks: [☰] → [⚡]:

“Jäta ootele” (“Hold”) → **OK**

Konverentskõne jätkamiseks: [☰] → [⚡]:

“Konverents” (“Conference”) → **OK**

Märkus:

- Kui soovite väliskõne juurde tagasi pöörduda pärast seda, kui teiselt telefonitorult sellele vastatakse, siis vajutage [✕].

Edastatud kõnele vastamine

Vajutage kutsungile vastamiseks [↶].

Tärkide sisestamine

Numbrivalimisklahve kasutatakse tähemärkide ja numbrite sisestamiseks. Igale numbrivalimisklahvile on määratud mitu tähemärki. Tähemärke saab sisestada vastavalt valitud tärkide sisestamise režiimile (lk 47).

- Vajutage [◀] või [▶] kursori vasakule või paremale liigutamiseks.
- Vajutage numbrivalimisklahve tähemärkide ja numbrite sisestamiseks.
- Vajutage [C] kursoriga esiletõstetud tähemärgi või numbrilise kustutamiseks. Hoidke [C] vajutatuna kõikide tähemärkide või numbrite kustutamiseks.
- Vajutage * (A→a) suurtähtede ja väiketähtede vahel lülitumiseks.
- Tehke teise samal numbrivalimisklahvil asuva tärgi sisestamiseks nii: vajutage [▶] kursori liigutamiseks järgmisele tühikule ja vajutage siis vajalikku numbrivalimisklahvi.
- Kui te ei vajutage ühtki numbrivalimisklahvi 5 s jooksul pärast tähemärgi sisestamist, siis tähemärk sisestatakse ja kursor liigub järgmisele tühikule.

Tärkide sisestamise režiimid

Kasutatavad tähemärkide sisestamise režiimid on: tähestik (Alphabet) (ABC), numbrid (Numeric) (0-9), kreeka (Greek) (F), laiendatud 1 (Extended 1) (G), laiendatud 2 (Extended 2) (H) ja slaavi (Cyrillic) (I). SMSide jaoks on kasutatavad järgmised režiimid: tähestik (Alphabet) (ABC), numbrid (Numeric) (0-9), kreeka (Greek) (F) ja laiendatud (Extended) (G). Neis sisestusrežiimides (välja arvatud numbrid (Numeric)) saate valida sisestatava tähemärgi numbrivalimisklahvi korduvalt vajutades.

Kui seadme ekraanile ilmub tärkide sisestamise kuva:

1/ABC → [↔]: Valige tärkide sisestamise režiim. → OK

Märkus:

- tähistab järgmistes tabelites üht tühikut.
- Numbrivalimisklahvidel tähistega *1, *2 ja *3 on järgmistes tabelites SMSide puhul erinevad tähemärgid. Vaadake allmärkusi *1, *2 ja *3.

Tähestiku tähemärkide tabel (ABC)

0	1	2	3	4	5	6	7	8	9	#
0	& ' () * , - . / 1	A B C 2	D E F 3	G H I 4	J K L 5	M N O 6	P Q R S 7	T U V 8	W X Y Z 9	#
		a b c 2	d e f 3	g h i 4	j k l 5	m n o 6	p q r s 7	t u v 8	w x y z 9	

Numbrite sisestamise tabel

0	1	2	3	4	5	6	7	8	9	#
0	1	2	3	4	5	6	7	8	9	#

Kreeka tähemärkide tabel

0	1	2	3	4	5	6	7	8	9	#
0	& ' () * , - . / 1	A B Γ 2	Δ E Z 3	H O I 4	K Λ M 5	N Ξ O 6	Π P Σ 7	T Y Φ 8	X Ψ Ω 9	#

Kasulik info

Laiendatud 1 tähemärkide tabel

0 _	1 &'(*) ¹	2 ABC	3 DEF	4 GHI ²	5 JKL	6 MNO	7 PQRS	8 TUV	9 WXYZ ³	#
_ 0	& ' () * , - . / 1	A À Á Â Ã Ä Å Æ B C Ç 2	D E È É Ê Ë Ë F 3	G Ğ H I Ì Í Î Ï 4	J K L 5	M N Ñ O Ö Ó Ô Õ Ö ø 6	P Q R S Ş ß 7	T U Û Ü Ú Ù Û V 8	W Ŵ X Y Ý Z 9	#
		a á â ã ä å à æ b c ç 2	d e è é ê ë ë f 3	g ğ h i ì í î ï 4	j k l 5	m n ñ o ö ó ô õ ö ø 6	p q r s ş ş ß 7	t u ù ú û ü û v 8	w ŵ x y ý z 9	

- Järgmisi tähemärke kasutatakse nii suur- kui väiketähtede jaoks: ø Ŵ Ŷ

Laiendatud 2 tähemärkide tabel (ei ole kasutatav SMSide puhul)

0 _	1 &'(*)	2 ABC	3 DEF	4 GHI	5 JKL	6 MNO	7 PQRS	8 TUV	9 WXYZ	#
_ 0	& ' () * , - . / 1	A Á Â Ã Ä Å Ā Ć Ĉ 2	D Ď ě É Ě ě F 3	G H I Í 4	J K L Ľ Ĺ ĺ 5	M N Ń Ō Ó Ŏ Ő 6	P Q R Ŕ Ŗ Š 7	T Ť U Ú Ů ů ú v 8	W X Y Ý Ź Ž 9	#
		a á â Ā ā Ć ċ Ĉ ĉ 2	d ě é É ě ě f 3	g h i í 4	j k l Ľ ĺ Ĺ 5	m n Ń Ō ō Ó Ŏ ő 6	p q r Ŕ ŕ š Š 7	t ť u ú ů ů ú v 8	w x y ý Ź ž 9	

- Järgmisi tähemärke kasutatakse nii suur- kui väiketähtede jaoks:

Ą Ć Ĉ Ę Ĺ ĺ Ń Ŕ Ŗ Š Ź ž Ž

Slaavi tähemärkide tabel (ei ole kasutatav SMSide puhul)

0 _	1 &'(*)	2 ABC	3 DEF	4 GHI	5 JKL	6 MNO	7 PQRS	8 TUV	9 WXYZ	#
_ 0 Ğ € † ÿ	& ' () * , - . / 1	A Б В Г 2	Д Е Ж З 3	И Ы К Л 4	М Н О П 5	Р С Т У 6	Ф Х Ц Ч 7	Ш Щ Ъ Ъ Ь 8	Ь Э Ю Я 9	#

*1

1 &'(*)
. @ / : ; * # + - 1 " , ' ! , ? & - € £ \$ ¥ () [] { } & % \ ^ ~ < > = □ §

*2

4 GHI
G Ğ H I Ì Í Î Ï 4 g ğ h i ì í î ï 4

*3

9 WXYZ
W X Y Z 9 w x y z 9

Veateated

Kuvatav teade	Põhjus/lahendus
Põhiseadmel puudub toide (Base no power) või Puudub ühendus (No link) Ühendage toiteadapter uuesti (Reconnect AC adaptor) või Puudub ühendus (No link)	<ul style="list-style-type: none"> • Telefonitoru ja põhiseadme vaheline side on katkenud. Liikuge põhiseadmele lähemale ja proovige uuesti. • Ühendage põhiseadme toiteadapter seadme lähtestamiseks elektrivõrgust lahti. Ühendage toiteadapter elektrivõrku ja proovige uuesti. • Telefonitoru registreering võib olla tühistatud. Registreerige telefonitoru uuesti (lk 33). • Kui teade "Puudub ühendus" ("No link") ilmub elektrikatkestuse ajal, siis asetage telefonitoru põhiseadmele põhiseadme toitega varustamiseks.
Kontrollige telefoniliini (Check Phone Line)	• Komplekti kuuluv telefoniliinijuhe on veel ühendamata või ei ole korralikult ühendatud. Kontrollige ühendusi (lk 10).
Viga (Error)* ¹	• Salvestis oli liiga lühike. Proovige uuesti.
Ebaõnnestus (Failed)	• Telefoniraamatu kopimine ebaõnnestus (lk 24). Kontrollige, et teine telefonitoru (vastuvõtja) on ooteolekus ja proovige uuesti.
Lõpetamata (Incomplete)	• Vastuvõtja telefoniraamatu mälu on täis. Kustutage teisest telefonitorust (vastuvõtjast) mittevajalikud telefoniraamatu kirjed ja proovige uuesti.
Lubamatu number (Invalid Number)	• Püüdsite saata SMSi üle 20 numbrikoha pikale telefoniraamatusse, helistajate nimekirja või uuestivalimise nimekirja salvestatud telefoninumbri.
Mälu on täis (Memory Full)	<ul style="list-style-type: none"> • Telefoniraamatu mälu on täis. Kustutage mittevajalikud kirjed (lk 23). • Teadete mälu on täis. Kustutage mittevajalikud teated (lk 41, 42).*¹ • Kõnede keelu nimekirja mälu on täis. Kustutage mittevajalikud kirjed (lk 31).
Kasutage laetavaid akusid (Use rechargeable battery)	• Seadmesse olid sisestatud valet tüüpi akud/patareid nagu leelis- või mangaanakud/-patareid. Kasutada ainult lk 4, 7 nimetatud laetavaid Ni-MH akusid.
Peate esmalt tellima helistaja numbrinäidu teenuse (You must first subscribe to Caller ID)	• Peate tellima helistaja numbrinäidu teenuse. Kui pärast helistaja numbrinäidu teenuse tellimist saate võtta vastu helistaja infot, siis see teade enam ei ilmu.

*1 KX-TG8061

Rikkeotsing

Kui probleem ei lahene pärast selles peatükis antud juhiste järgimist, siis ühendage põhiseadme toiteadapter lahti ja lülitage telefonitoru välja. Ühendage siis põhiseadme toiteadapter uuesti ja lülitage telefonitoru uuesti sisse.

Üldine kasutamine



Probleem	Põhjus/lahendus
Telefonitoru ei lülitu sisse koguni pärast laetud akude sisestamist.	<ul style="list-style-type: none"> • Asetage telefonitoru sisselülitamiseks põhiseadmele või laadijale.
Seade ei tööta.	<ul style="list-style-type: none"> • Hoolitsage, et akud on õigesti sisestatud (lk 11). • Laadige akud täiesti täis (lk 11). • Kontrollige ühendusi (lk 10). • Ühendage seadme lähtestamiseks lahti põhiseadme toiteadapter ja lülitage telefonitoru välja. Ühendage uuesti toiteadapter, lülitage telefonitoru sisse ja proovige uuesti. • Telefonitoru on põhiseadme juurde registreerimata. Registreerige telefonitoru (lk 33).
Telefonitoru ekraan on tühi.	<ul style="list-style-type: none"> • Telefonitoru on ekraanisäästja režiimis (lk 15). Aktiveerige telefonitoru ekraan uuesti järgmiselt: - Vajutage [◀] või [▶], kui kõne on pooleli. - Vajutage  muul ajal. • "Ekraan laadimise ajal" ("LCD in charging") on seadistatud sätele "Väljas" ("Off"). Muutke sätet (lk 28). • Telefonitoru on sisse lülitamata. Lülitage telefonitoru sisse (lk 15).
Valimistooni ei ole kuulda.	<ul style="list-style-type: none"> • Kasutada tuleb komplekti kuuluvat telefoniliinijuhset. Vanal telefoniliinijuhtmel võib olla erinev juhtmete konfiguratsioon. • Põhiseadme toiteadapter või telefoniliinijuhe ei ole ühendatud. Kontrollige ühendusi. • Ühendage põhiseade telefoniliinilt lahti ning ühendage liinile muu töökorras telefon. Kui muu töökorras telefon töötab nõuetekohaselt, siis pöörduge seadme remontimiseks meie hoolduskeskusesse. Kui ka muu töökorras telefon ei tööta nõuetekohaselt, siis pöörduge oma teenusepakkuja/telefonifirma poole.

Programmeeritavad sätted

Probleem	Põhjus/lahendus
Ekraanil on keel, mida ma ei mõista.	<ul style="list-style-type: none"> • Muutke ekraani töökeelt (lk 16).
Programmeerimise ajal ilmub ekraanile ooteoleku kuva.	<ul style="list-style-type: none"> • Nii juhtub, kui seade võtab vastu kõnede keelu nimekirja kirjele vastava kõne. Oodake ja proovige hiljem uuesti.

Probleem	Põhjus/lahendus
Säästurežiimi ei saa sisse lülitada.	<ul style="list-style-type: none"> Säästurežiimi ei saa sisse lülitada, kui järgurirežiim on sisselülitatud ("Sees" ("On")). Kui säästurežiimi siiski kasutada soovite, siis lülitage järgurirežiim välja ("Väljas" ("Off")) (lk 33).
Telefonitoru ei saa põhiseadme juurde registreerida.	<ul style="list-style-type: none"> Põhiseadme juurde on juba registreeritud maksimaalne arv telefonitorusid (6). Tühistage põhiseadmest mittekasutatavate telefonitorude registreeringud (lk 33). Sisestasite vale PIN-koodi. Kui PIN-koodi unustate, siis pöörduge volitatud hoolduskeskusesse.

Akude laadimine

Probleem	Põhjus/lahendus
Telefonitoru piibitab ja/või  vilgub.	<ul style="list-style-type: none"> Akulaengu tase on madal. Laadige akud täiesti täis (lk 11).
Laadisin akud täiesti täis, ent -  ikka vilgub või - tööaeg näib olevat lühem.	<ul style="list-style-type: none"> Puhastage akude otsi (+, -) ja laadimiskontakte kuiva riidega ning laadige uuesti. On aeg akud asendada (lk 11).

Helistamine ja kõnedele vastamine, sisekõned

Probleem	Põhjus/lahendus
Ekraanil on  .	<ul style="list-style-type: none"> Telefonitoru on põhiseadmest liiga kaugel. Liikuge lähemale. Põhiseadme toiteadapter on nõuetekohaselt ühendamata. Ühendage toiteadapter uuesti põhiseadmega. Telefonitoru on põhiseadme juurde registreerimata. Registreerige see (lk 33). Ühe nupuvajutusega säästurežiimi sisselülitamine vähendab ooteolekus põhiseadme leviulatust. Lülitage vajadusel säästurežiim välja (lk 16).
Kostab müra, vastaspoole hääl katkeb.	<ul style="list-style-type: none"> Kasutate telefonitoru või põhiseadet rohkete elektriliste häiretega kohas. Paigutage põhiseade häirete allikast eemale ning kasutage telefonitoru häirete allikast eemale. Liikuge põhiseadmele lähemale. Kui kasutate DSL-/ADSL-teenust, siis soovime ühendada DSL-/ADSL-filtri põhiseadme ja telefoniliinipesa vahele. Saate täpsemat infot oma DSL-/ADSL-teenuse pakkujalt. Ühendage põhiseadme toiteadapter seadme lähtestamiseks lahti ja lülitage telefonitoru välja. Ühendage uuesti toiteadapter, lülitage telefonitoru sisse ja proovige uuesti.
Helikvaliteet näib halvenevat.	<ul style="list-style-type: none"> Olete registreerinud telefonitoru, mida tootja ei soovita selle põhiseadmega kasutada (lk 4). Selgeima helikvaliteedi saavutamine on võimalik ainult soovitatud telefonitoru registreerimisel ja kasutamisel.
Telefonitoru ei helise.	<ul style="list-style-type: none"> Kutsung on väljalülitatud. Reguleerige kutsungi helitugevust (lk 18). Õorežiim on sisselülitatud. Lülitage see välja (lk 30).

Kasulik info

Probleem	Põhjus/lahendus
Põhiseade ei helise.*1	<ul style="list-style-type: none">• Kutsung on väljalülitatud. Reguleerige kutsungi helitugevust (lk 27).
Telefoniga ei saa helistada.	<ul style="list-style-type: none">• Valimistüüp võib olla valesti seadistatud. Muutke sätet (lk 16).• Telefonitoru asub põhiseadmest liiga kaugel. Liikuge lähemale ja proovige uuesti.• Teine seade on kasutuses. Oodake ja proovige hiljem uuesti.• Automaatvastajat kasutatakse.*1 Oodake ja proovige hiljem uuesti.• Püüdsite helistada kõnepiiranguga numbrile (lk 31).• Klahvilukk on sisselülitatud. Lülitage see välja (lk 20).

*1 KX-TG8061

Helistaja numbrinäit

Probleem	Põhjus/lahendus
Ekraanile ei ilmu helistaja info.	<ul style="list-style-type: none">• Peate tellima helistaja numbrinäidu teenuse. Saate täpset infot oma teenusepakkujalt/telefonifirmalt.• Kui seade on ühendatud mõne muu telefoniseadmega, siis eemaldage see ning ühendage seade otse telefoniliinipessa.• Kui kasutate DSL-/ADSL-teenust, siis soovitame ühendada DSL-/ADSL-filtri põhiseadme ja telefoniliinipessa vahele. Saate täpset infot oma DSL-/ADSL-teenuse pakkujalt.• Muu telefon võib takistada selle seadme tööd. Ühendage muu seade lahti ja proovige uuesti.
Helistaja info ilmub aeglaselt ekraanile.	<ul style="list-style-type: none">• Sõltuvalt teie teenusepakkujast/telefonifirmast võib seade näidata helistaja infot teise kutsungi ajal või hiljem.• Liikuge põhiseadmele lähemale.
Seadme ekraanil on kellaeg muutunud.	<ul style="list-style-type: none">• Aega muutis sissetulevale helistaja numbrinäidule manustatud vale ajainfo. Seadistage aja korrigeerimine sättele "Käsitsi" ("Manual") (väljas) (lk 26).
Väliskõne sissetulekul ei ilmu telefoniraamatusse salvestatud nimi täielikult ekraanile.	<ul style="list-style-type: none">• Muutke telefoniraamatu kirjes nime nii, et see mahub ühele tekstireale (lk 23).

SMS (tekstisõnumiteenus)

Probleem	Põhjus/lahendus
SMSi sõnumikeskuse number on logitud helistajate nimekirja, ent sõnumit ei ole vastu võetud.	<ul style="list-style-type: none">• Teile püüti saata SMSi, kui teil oli SMS välja lülitatud. Lülitage see sisse (lk 37).

Probleem	Põhjus/lahendus
SMS-e ei saa saata või vastu võtta.	<ul style="list-style-type: none"> • Teil on vastav teenus tellimata. Pöörduge oma teenusepakkuja/telefonifirma poole. • SMSi sõnumikeskuse number (numbrid) on salvestamata või valed. Salvestage õiged numbrid (lk 37). • Sõnumi edastamine katkes. Oodake, kuni sõnum on saadetud, enne kui kasutate telefoni muid funktsioone. • Kui kasutate DSL-/ADSL-teenust, siis soovitage ühendada DSL-/ADSL-filtri põhiseadme ja telefoniliinipesa vahele. Saate täpset infot oma DSL-/ADSL-teenuse pakkujalt.
Ekraanil on "FD".	<ul style="list-style-type: none"> • Seade ei saanud ühendust SMSi sõnumikeskusega. Kontrollige, et salvestatud on õiged SMSi sõnumikeskuse numbrid. Kontrollige, et SMS on sisselülitatud (lk 37).
Ekraanil on "FE".	<ul style="list-style-type: none"> • Sõnumi saatmisel tekkis viga. Proovige uuesti.
Ekraanil on "EO".	<ul style="list-style-type: none"> • Teie telefoninumber on püsivalt varjatud või te ei ole tellinud vastavat teenust. Pöörduge oma teenusepakkuja/telefonifirma poole.

Automaatvastaja (KX-TG8061)

Probleem	Põhjus/lahendus
Seade ei salvesta uusi teateid.	<ul style="list-style-type: none"> • Automaatvastaja on väljalülitatud. Lülitage see sisse (lk 40). • Teadete mälu on täis. Kustutage mittevajalikud teated (lk 41). • Salvestusaja sätteks on "Ainult tervitusteade" ("Greeting Only"). Muutke sätet (lk 44). • Kui teie isiklik tervitusteade on nõuetekohaselt salvestamata, siis ei saa helistajad teateid jätta. Salvestage oma tervitusteade uuesti (lk 41). • Kui tellite kõneposti teenuse, siis salvestab teateid teie teenusepakkuja/telefonifirma, mitte teie telefon. Muutke seadme kutsungite arvu sätet või pöörduge oma teenusepakkuja/telefonifirma poole (lk 44).
Isiklik tervitusteade ei ole korralikult kuulda.	<ul style="list-style-type: none"> • Salvestage isiklik tervitusteade uuesti (lk 41).
Automaatvastajat ei saa kasutada.	<ul style="list-style-type: none"> • Keegi kasutab seadet. Oodake, kuni teine kasutaja lõpetab. • Helistaja jätab teadet. Oodake, kuni helistaja lõpetab. • Telefonitoru on põhiseadmest liiga kaugel. Liikuge lähemale.
Automaatvastajat ei saa kaugjuhtida.	<ul style="list-style-type: none"> • Kaugpöörduskood on seadistamata. Seadistage kaugpöörduskood (lk 43). • Sisestamise vale kaugpöörduskoodi. Kui olete unustanud oma kaugpöörduskoodi, siis kontrollige seda (lk 43). • Vajutage igat klahvi kindlalt. • Automaatvastaja on väljalülitatud. Lülitage see sisse (lk 43).

Vedelikukahjustused

Probleem	Põhjus/lahendus
Vedelik või niiskus on pääsenud telefonitorusse / põhiseadmesse.	<ul style="list-style-type: none">• Ühendage toiteadapter ja telefoniliinijuhe põhiseadme küljest lahti. Võtke telefonitorust akud välja ja jätke vähemalt 3 päevaks kuivama. Kui telefonitoru/põhiseade on täielikult ära kuivanud, siis ühendage uuesti toiteadapter ja telefoniliinijuhe. Sisestage akud ja laadige täiesti täis, enne kui telefonitoru uuesti kasutate. Kui seade ei tööta nõuetekohaselt, siis pöörduge volitatud hoolduskeskusesse.

Ettevaatust!

- Püsivate kahjustuste vältimiseks ärge kasutage mikrolaineahju kuivamise kiirendamiseks.

Vööklamber

■ Kinnitamiseks

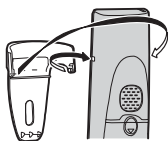

■ Eemaldamiseks



Seinale paigaldamine

Märkus:

- Hoollitsege, et sein on piisavalt tugev ja kinnitusmeetod piisavalt kindel seadme raskuse kandmiseks.

■ Põhiseade (KX-TG8051)

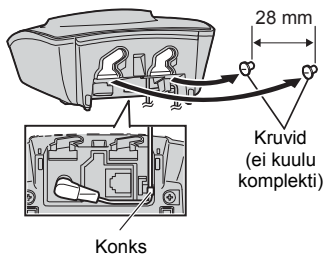

■ Põhiseade (KX-TG8061)

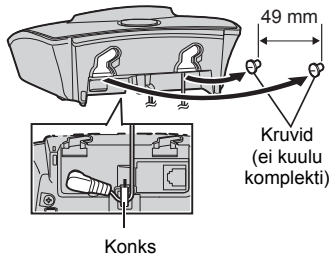

Indeks

A

Ainult tervitusteade: 44
 Ajutine toonvalimine: 19
 Akud: 11
 Automaatne vastamine: 18
 Automaatvastaja: 40

E

Ekraani kontrast: 28
 Ekraani tagantvalgustus: 28
 Ekraani töökeel: 16
 Ekraani värv: 28
 Ekvalaiser: 19
 Elektrikatkestus (reservoide): 20

H

Helistaja numbrinäidu teenus: 35
 Helistajate nimekiri: 35
 Helistajate nimekirja muutmine: 36
 Helistamine: 18

J

Jadavalimine: 23
 Juhtimine: 13
 Järgur: 33

K

Kategooria: 22, 35
 Kaugjuhtimine: 43
 Kaugpöörduskood: 43
 Kellaaja korrigeerimine: 26
 Kiirvalimine: 23
 Klahvilukk: 20
 Klahvitoonid: 28
 Konverentskõned: 46
 Kutsungi helitugevus (põhiseade): 27
 Kutsungi helitugevus (telefonitoru): 18, 27
 Kutsungi toon: 27, 35
 Kutsungite arv: 44
 Kuupäev ja kellaaeg: 16
 Kuvamisrežiim: 17
 Kõlar: 18
 Kõne jagamine: 20
 Kõne jälgimine: 40
 Kõnede edastamine: 46
 Kõnedele vastamine: 18
 Kõnepiirang: 31
 Kõnepost: 45

L

Lisatelefonitorud: 33

M

Mikrofoni ajutine väljalülitamine: 19

O

Ootav kõne: 19
 Ootava kõne helistaja numbrinäit: 19
 Ootele jätmine: 19
 Otsekäsu kood: 25

P

Paus: 18
 Piirkonnasäte: 32
 PIN: 32
 Privaatsusrežiim: 28
 Põhiseadme lähtestamine: 32

R

Rikkeotsing: 50

S

Salvestusaeg: 44
 Seinale paigaldamine: 54
 Sisekõned: 46
 Sisse ja välja lülitamine: 40, 42, 43
 Sissetuleva kõne blokeerimine ehk kõnede keeld: 31
 SMS: 37
 Säästurežiim: 16

T

Tapeet: 28
 Teadete kustutamine: 41, 42, 43
 Teadete kuulamine: 41, 42, 43
 Teadete loend: 42
 Telefoniraamat: 22
 Telefonitoru lokaator: 46
 Telefonitoru nimi: 31
 Telefonitoru registreerimine: 33
 Telefonitoru registreeringu tühistamine: 33
 Tervitusteade: 41
 Toite sisse ja välja lülitamine: 15
 Tärkide sisestamine: 47

U

Uuesti helistamine/erifunktsioonid: 19
 Uuesti valimine: 18

V

Valimistüüp: 16
 Vastamata kõned: 35
 Vastuvõtja helitugevus: 18
 Veateated: 49
 Vööklamber: 54

Ä

Äratus: 30

Ö

Öörežiim: 30

CE0470

Müügiosakond:

■ **Tšehhi Vabariik**
Panasonic Marketing
Europe
GmbH, organizacnf slozka
Ceska republika

Thamova 289/13 (Palac Karlin)
186 00Praha8

Telefon: +420-236 032 511

Üldfaks: +420-236 032 411

Tellimisliin: +420-236 032 911

Meiliaadress:

panasonic.praha@eu.panasonic.com

Meiliaadress: servis.praha@eu.panasonic.com

Aktuaalne info aadressilt www.panasonic.cz.

■ **Slovakkia**

Panasonic Marketing Europe
GmbH, organizacna zlozka
Slovenska republika

Sturova 11, 811 02 Bratislava,
Slovenska republika

Telefon: +421-2-2062-2211

Faks: +421-2-2062-2313

Tellimisliin: +421-2-2062-2911

Meiliaadress: servis.bratislava@eu.panasonic.com

Aktuaalne info aadressilt www.panasonic.sk.

Panasonic Marketing
Europe GmbH (Spółka z
ograniczoną
odpowiedzialnością)

The branch in Poland

ul. Wołoska 9a

02-583 Warszawa

Tel: +48 22 338 11 00

Fax: +48 22 338 12 00

Panasonic System Networks Co., Ltd.

1-62, 4-chome, Minoshima, Hakata-ku, Fukuoka 812-8531, Jaapan

© Panasonic System Networks Co Ltd 2011



TG8051 FX

PNQX3301ZA TC0311YK0 (A)

FX-2/3